

HEIDEBRENNER[®]
sound of engineering

KATALOG & PREISLISTE 2025

www.heidebrenner.de

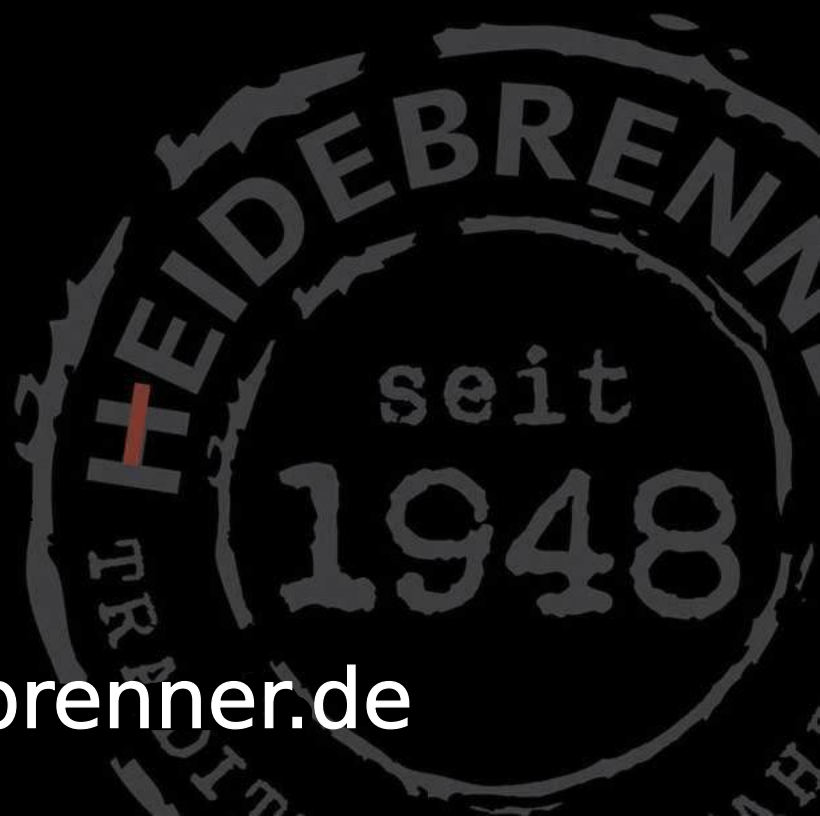

Inhaltsverzeichnis

1.0 GRILLS	4
1.1 ELEKTRO LAVASTEIN GRILL	4
INFORMATIONEN UND ZUBEHÖR	5
PREISLISTE ELEKTRO LAVASTEIN GRILL	7
1.2 GAS LAVASTEIN GRILL	9
INFORMATIONEN UND ZUBEHÖR	10
PREISLISTE GAS LAVASTEIN-GRILL	12
PREISLISTE GAS ROSTBRÄTER-WASSERGRILL	14
1.3 HOLZKOHLEGRILL	16
PREISLISTEN HOLZKOHLEGRILL	17
1.4 ROBATA GRILL	19
ETAGERE ROBATA FÜR LAVASTEINGRILL	20
2.0 TEPPANYAKI BRATPLATTEN	22
2.1 ELEKTRO TEPPANYAKI BRATPLATTEN	22
PREISLISTE ELEKTRO TEPPANYAKI BRATPLATTE	23
2.2 GAS TEPPANYAKI BRATPLATTE	25
PREISLISTE GAS TEPPANYAKI BRATPLATTE	26
3.0 MONGOLENGRILL	28
PREISLISTE MONGOLENGRILL	29
4.0 WOKS	31
4.1 INDUKTION WOK-RANGE	31
PREISLISTE INDUKTION WOK-RANGE	32
PREISLISTE INDUKTION WOK-HERDE	34
PREISLISTE INDUKTION WOK-STATION	35
4.2 GAS WOK-RANGE	36
PREISLISTE GAS WOK RANGE	37
PREISLISTE GAS WOK-HERDE	40
4.3 PREISLISTE EDELSTAHL WOK-PFANNEN	41
5.0 RANGES	42
5.1 GAS RANGES UND EINBAUMULDEN	42
PREISLISTE GAS RANGES	43
5.2 INDUKTIONS RANGES	44

PREISLISTE INDUKTIONS RANGE	45
PREISLISTE INDUKTIONS HERDE.....	46
6.0 HOCKERKOCHER UND GUSSPFANEN	47
PREISLISTE GAS HOCKERKOCHER	49
PREISLISTE ELEKTRO HOCKERKOCHER.....	50
PREISLISTE INDUKTION HOCKERKOCHER	51
PREISLISTE GUSSPFANNEN	52
PREISLISTE RIESEN-PFANNEN	53
7.0 KONDITOREI HERDE	54
PREISLISTE GAS KONDITOREI HERDE	54
PREISLISTE GAS CRÉPES, WAFFELN, POFFERTJES-GERÄTE	57
PREISLISTE ELEKTRO CREPES-GERÄTE	58
PREISLISTE GAS FETTBACKGERÄTE	59
8.0 INDUKTION-TANTUNI-STATION.....	60
PREISLISTE INDUKTION-TANTUNI.....	61
9.0 ELEKTRO DIM-SUM DÄMPFER.....	62
PREISLISTE ELEKTRO DIM-SUM DÄMPFER.....	63
10.0 SHABU SHABU / KOREA.....	64

HEIDEBRENNER

ELEKTRO LAVASTEIN GRILL



- Leistungsfähige 1,5 kW Rohrheizkörper übertragen die Hitze direkt in die Gussroste
- Rosttemperaturen bis **500° C** auch bei voller Beladung
- 3 (bzw. 6) Rohrheizkörper/ **Gussroste** bilden eine Heizzone mit 4,5 (bzw. 9) kW



- Gehäuse in **massiver HEIDEBRENNER-Bauweise** – hält ein Leben lang
- Lavasteine aus der Vulkaneifel mit hoher Energiespeicherfähigkeit

Optionen:

- Kombierter **Lavastein-/ Wassergrill**: Das Gerät kann je nach Bedarf mit Lavasteinen oder mit Wasser betrieben werden. Diese Option umfasst einen Wasserzulauf mit Taster sowie eine temperaturgesteuerte Nachfüllung/ Wasserumwälzung.
- Kombi-Gerät aus **Grill + Bratplatte**
- **Fahrbare** Ausführung mit Schwerlast-Lenkrollen



ELEKTRO LAVASTEIN-GRILL

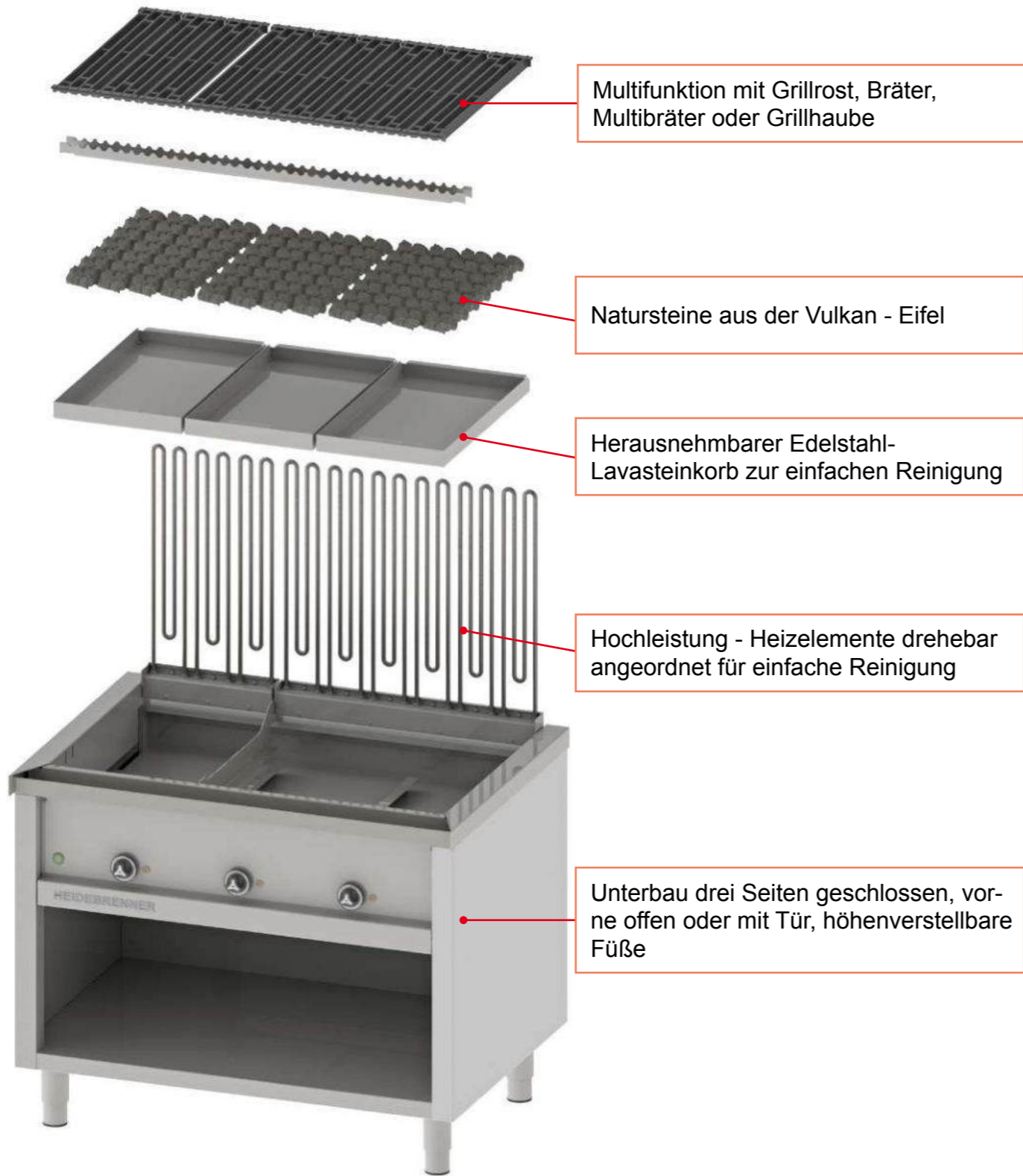

Neue Dimension in der Grilltechnik

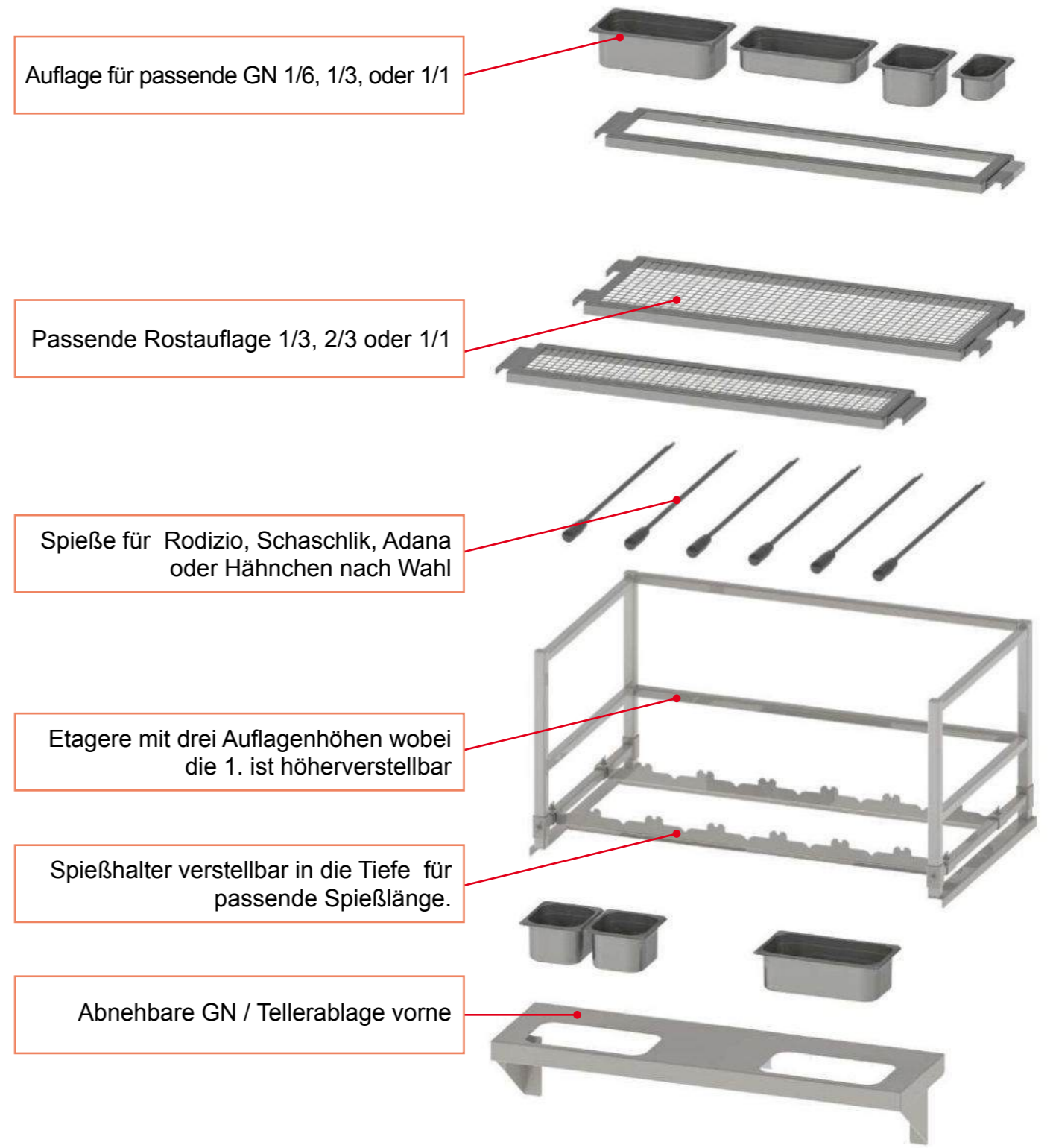

VIELSEITIG
INDIVIDUELL

HEIDEBRENNER®



FLEXIBEL
MULTIFUNKTIONAL

HEIDEBRENNER®

 <p>Bräter glatt - Guß</p>	 <p>Delta - Rost - Guß</p>	 <p>Etagere - ROBATA</p>	 <p>Bräter glatt - Hartverchromt</p>
 <p>Bräter geriffelt - Guß</p>	 <p>Drehspieß - Aufsatz</p>	 <p>Elektro Lavastein - Grill</p>	 <p>Bräter geriffelt - Hartverchromt</p>
 <p>Multibräter geriffelt - Guß</p>	 <p>Spieß - Tisch Edelstahl</p>		 <p>Multibräter 40/80 - Hartverchromt</p>
 <p>Multibräter glatt - Guß</p>	 <p>Tellerablage</p>	 <p>GN Ablage</p>	 <p>Grillhaube</p>

VIELSEITIG
INDIVIDUELL

HEIDEBRENNER®





FLEXIBEL
MULTIFUNKTIONAL

HEIDEBRENNER®

Lavagrill "FOGO"	Tisch		Stand	Einbau	
	ECDA A	ECGA A	ECHA A	ECFA A	ECIA A
Art.Nr.					
Breite [mm]	430				
Tiefe [mm]	650	750	750	650	750
Höhe [mm]	350	350	850	300	300
Heizzonen (HZ)	1	1	1	1	1
Heizelemente Stk/HZ	3	3	3	3	3
Leistung je HZ [kW]	4,5	4,5	4,5	4,5	4,5
Anschlussleistung [kW]	4,5	4,5	4,5	4,5	4,5
Anschlussstecker l=2m	CEE 16A 400V~ 3L+N+PE, 6h				
Grillfläche B [mm]	309	309	309	309	309
Grillfläche T [mm]	475	575	575	475	575
Listenpreis	11.788 €	11.788 €	13.528 €	15.269 €	15.269 €
					

Lavagrill "HEKLA"	Tisch				Stand		Einbau			
	ECDA B	ECDB B	ECGA B	ECGB B	ECHA B	ECHB B	ECFA B	ECFB B	ECIA B	ECIB B
Art.Nr.										
Breite [mm]	742									
Tiefe [mm]	650		750		750		650		750	
Höhe [mm]	350	350	350	350	850	850	300	300	300	300
Heizzonen (HZ)	1	2	1	2	1	2	1	2	1	2
Heizelemente Stk/HZ	6	3	6	3	6	3	6	3	6	3
Leistung je HZ [kW]	9	4,5	9	4,5	9	4,5	9	4,5	9	4,5
Anschlussleistung [kW]	9	9	9	9	9	9	9	9	9	9
Anschlussstecker l=2m	CEE 16A 400V~ 3L+N+PE, 6h									
Grillfläche B [mm]	621	621	621	621	621	621	621	621	621	621
Grillfläche T [mm]	475	475	575	575	575	575	475	475	575	575
Listenpreis	12.547 €	14.064 €	12.547 €	14.064 €	14.421 €	16.206 €	16.295 €	18.347 €	16.295 €	18.347 €
										

Lavagrill "FUJI"	Tisch				Stand		Einbau			
	ECDA C	ECDC C	ECGA C	ECGC C	ECHA C	ECHC C	ECFA C	ECFC C	ECIA C	ECIC C
Art.Nr.										
Breite [mm]	1061									
Tiefe [mm]	650		750		750		650		750	
Höhe [mm]	350	350	350	350	850	850	300	300	300	300
Heizzonen (HZ)	1	3	1	3	1	3	1	3	1	3
Heizelemente Stk/HZ	9	3	9	3	9	3	9	3	9	3
Leistung je HZ [kW]	13,5	4,5	13,5	4,5	13,5	4,5	13,5	4,5	13,5	4,5
Anschlussleistung [kW]	13,5	13,5	13,5	13,5	13,5	13,5	13,5	13,5	13,5	13,5
Anschlussstecker l=2m	CEE 32A 400V~ 3L+N+PE, 6h									
Grillfläche B [mm]	940	940	940	940	940	940	940	940	940	940
Grillfläche T [mm]	475	475	575	575	575	575	475	475	575	575
Listenpreis	13.305 €	16.339 €	13.305 €	16.339 €	15.313 €	18.883 €	17.321 €	21.426 €	17.321 €	21.426 €
										

Lavagrill "ELBRUS"	Tisch				Stand		Einbau			
	ECDBD	ECDDD	ECGBD	ECGDD	ECHBD	ECHDD	ECFBD	ECFDD	ECIBD	ECIDD
Art.Nr.										
Breite [mm]	1373									
Tiefe [mm]	650		750		750		650		750	
Höhe [mm]	350	350	350	350	850	850	300	300	300	300
Heizzonen (HZ)	2	4	2	4	2	4	2	4	2	4
Heizelemente Stk/HZ	6	3	6	3	6	3	6	3	6	3
Leistung je HZ [kW]	9	4,5	9	4,5	9	4,5	9	4,5	9	4,5
Anschlussleistung [kW]	18	18	18	18	18	18	18	18	18	18
Anschlussstecker l=2m	CEE 32A 400V~ 3L+N+PE, 6h									
Grillfläche B [mm]	1252	1252	1252	1252	1252	1252	1252	1252	1252	1252
Grillfläche T [mm]	475	475	575	575	575	575	475	475	575	575
Listenpreis	15.581 €	18.615 €	15.581 €	18.615 €	17.990 €	21.560 €	20.400 €	24.505 €	20.400 €	24.505 €
										

Lavagrill "KRAKATAU"	Tisch				Stand		Einbau			
	ECDCE	ECDEE	ECGCE	ECGEE	ECHCE	ECHEE	ECFCE	ECFEE	ECICE	ECIEE
Art.Nr.										
Breite [mm]	1685									
Tiefe [mm]	650		750		750		650		750	
Höhe [mm]	350	350	350	350	850	850	300	300	300	300
Heizzonen (HZ)	3	5	3	5	3	5	3	5	3	5
Heizelemente Stk/HZ	5	3	5	3	5	3	5	3	5	3
Leistung je HZ [kW]	7,5	4,5	7,5	4,5	7,5	4,5	7,5	4,5	7,5	4,5
Anschlussleistung [kW]	22,5	22,5	22,5	22,5	22,5	22,5	22,5	22,5	22,5	22,5
Anschlussstecker l=2m	CEE 63A 400V~ 3L+N+PE, 6h									
Grillfläche B [mm]	1564	1564	1564	1564	1564	1564	1564	1564	1564	1564
Grillfläche T [mm]	475	475	575	575	575	575	475	475	575	575
Listenpreis	19.449 €	22.787 €	19.449 €	22.787 €	22.541 €	26.468 €	25.633 €	30.149 €	25.633 €	30.149 €
										

Lavagrill "KILIMANDSCHARO"	Tisch				Stand		Einbau			
	ECDCF	ECDFE	ECGCF	ECGFE	ECHCF	ECHEE	ECFCF	ECFFE	ECICF	ECIFE
Art.Nr.										
Breite [mm]	2000									
Tiefe [mm]	650		750		750		650		750	
Höhe [mm]	350	350	350	350	850	850	300	300	300	300
Heizzonen (HZ)	3	6	3	6	3	6	3	6	3	6
Heizelemente Stk/HZ	6	3	6	3	6	3	6	3	6	3
Leistung je HZ [kW]	9	4,5	9	4,5	9	4,5	9	4,5	9	4,5
Anschlussleistung [kW]	27	27	27	27	27	27	27	27	27	27
Anschlussstecker l=2m	CEE 63A 400V~ 3L+N+PE, 6h									
Grillfläche B [mm]	1876	1876	1876	1876	1876	1876	1876	1876	1876	1876
Grillfläche T [mm]	475	475	575	575	575	575	475	475	575	575
Listenpreis	20.284 €	25.290 €	20.284 €	25.290 €	23.523 €	29.413 €	26.762 €	33.535 €	26.762 €	33.535 €
										

HEIDEBRENNER GAS LAVASTEIN GRILL



Je Heizzone mit:

- 10,4 kW Rohrgruppenbrenner mit thermoelektrischer Zündsicherung + Zündbrenner
- Elektrische Zündung (230 V Stromanschluss erforderlich); auf Wunsch mit manueller Piezozündung
- Lavakorb mit speziell hitzebeständigen Rundprofilen oder Gusskorb zur Auflage der Lavasteine



Optionen:

- Für jede Heizzone ist ein Rost Ihrer Wahl inklusive (V-Rost, Z-Rost, Gussrost, ...)
- Fahrbare Ausführung mit Schwerlast-Lenkrollen
- Gasflaschenschrank
- Als Tischgerät
- Umfangreiches Zubehör: Hartverchromte Bratplatten glatt und geriffelt, Multibräter in verschiedenen Höhen

Feinporige, schwere Lavasteine aus der Eifel • 3-seitiger Spritzschutz • 4 Stellfüße

NEU: ROBATA-Etagere mit Gitterrost-Auflage oder Auflage zum Einsatz von GN-Behältern oder Spießhalter-Auflage.

NEU: Motor- und kettenbetriebener Spießaufsatz: für kleine Lamm-, Hack-, Schaschlik- und Gemüsespieße bis hin zu ganzen Hähnchen- oder Haxenspießen geeignet.

GAS LAVASTEIN-GRILL INDOOR

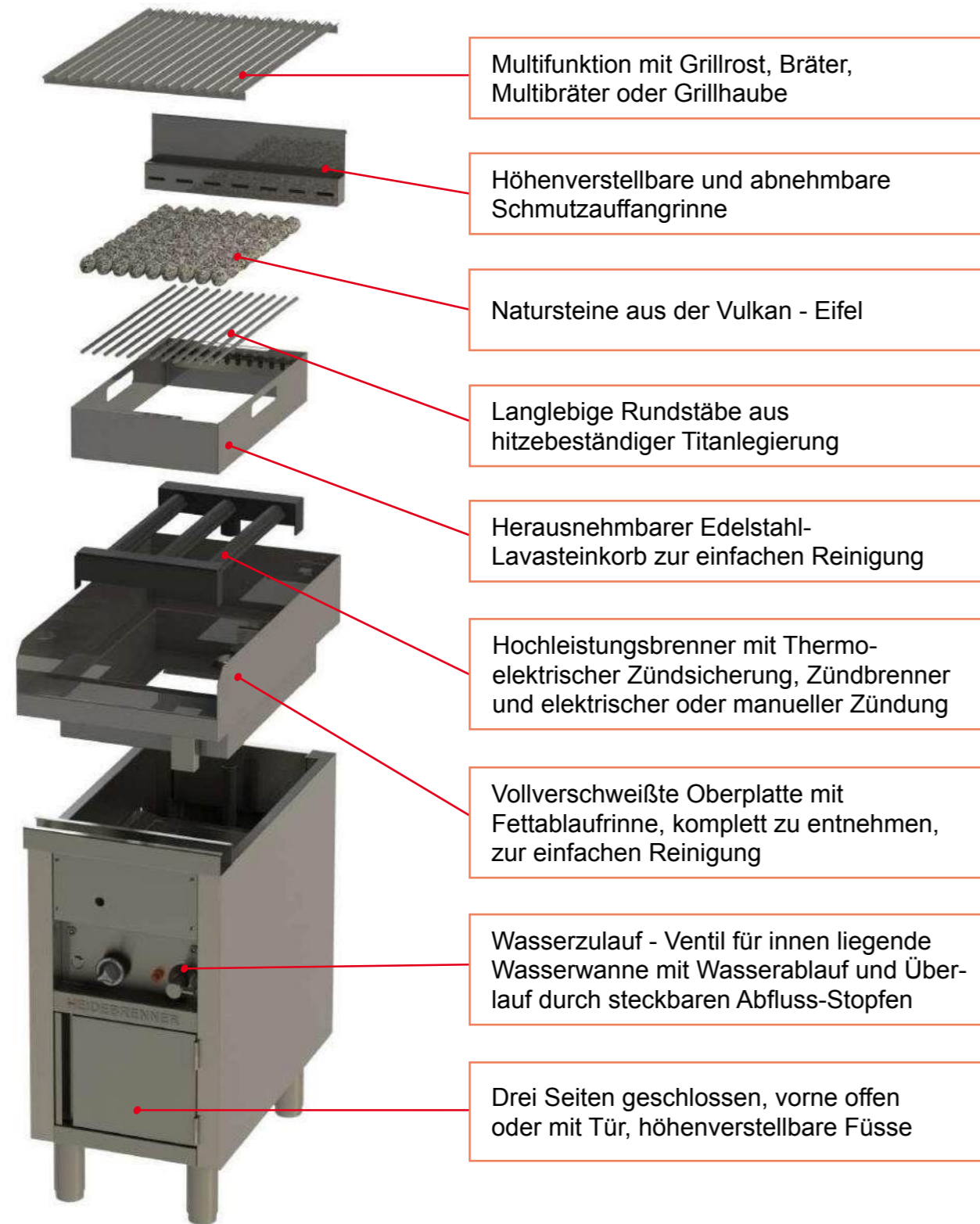

GAS LAVASTEIN-GRILL OUTDOOR

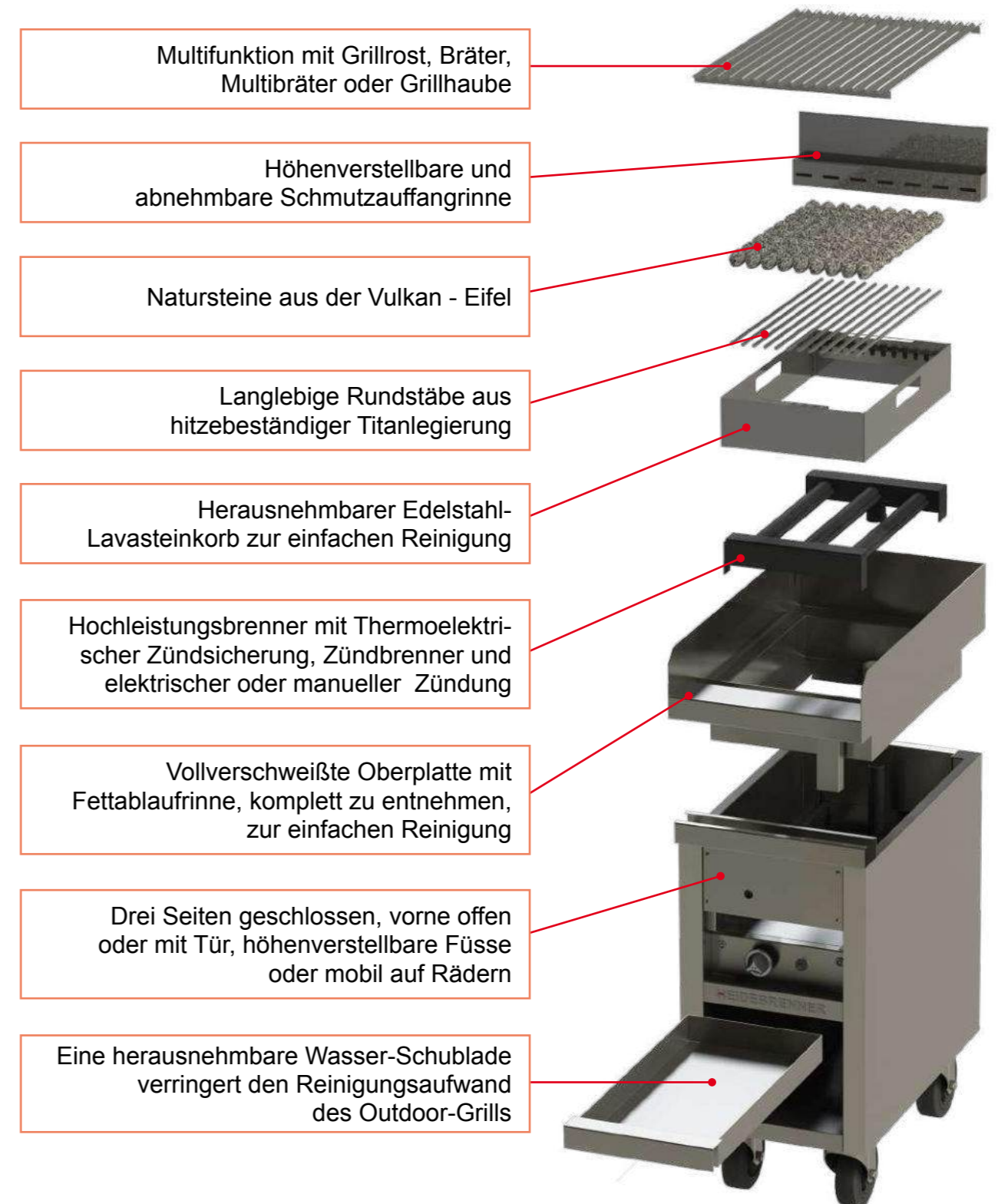

GRILLEN FÜR
PROFIS



MOBILITÄT FÜR
PROFIS

				
V Rost - Edelstahl	Bräter glatt - Guß	Hebe - Lift für Roste	Etagere - ROBATA	Bräter glatt - Hartverchromt
				
Rund-Rost - Edelstahl	Bräter geriffelt - Guß	Drehspieß - Aufsatz	Gas Lavastein-Grill (GMHB)	Bräter geriffelt - Hartverchromt
				
Delta - Rost - Guß	Multibräter geriffelt - Guß	Tellerablage	Flaschenschrank	Multibräter 40/80 - Hartverchromt
				
Z - Rost - Edelstahl	Multibräter glatt - Guß	Spieß - Tisch Edelstahl	GN Halter	Fisch-Reibekuchen - Bräter



VIELSEITIG
INDIVIDUELL



HEIDEBRENNER®









FLEXIBEL
MULTIFUNKTIONAL



HEIDEBRENNER®

Gas Lavastein-Grill "FILICUDI"	Tisch				Stand			Einbau		
Art.Nr. (Grill mit Schublade)	GCNA	GCAA	GCDA	GCGA	GCEA	GCHA	GCKA			
Art.Nr. (Grill mit Wanne)	GMNA	GMAA	GMDA	GMGA	GMEA	GMHA	GMKA	GMMA	GMFA	GMIA
Breite 410 [mm]	410									
Tiefe [mm]	410	550	650	750	650	750	900	410	580	680
Höhe (fahrbar/stand) [mm]	440				890 / 850			380		
Heizzonen/Brenner	1	1	1	1	1	1	1	1	1	1
Leistung je HZ [kW]	5,8	7,5	9,3	12,8	9,3	12,8	12,8	5,8	9,3	12,8
Anschlussleistung [kW]	5,8	7,5	9,3	12,8	9,3	12,8	12,8	5,8	9,3	12,8
Gasanschlussrohr [in Zoll]	G1/2"	G1/2"	G1/2"	G1/2"	G1/2"	G1/2"	G1/2"	G1/2"	G1/2"	G1/2"
Grillfläche B [mm]	406	406	406	406	406	406	406	406	406	406
Grillfläche T [mm]	330	415	500	600	500	600	600	330	500	600
Listenpreis	9.294 €	9.294 €	9.441 €	9.737 €	9.835 €	9.885 €	10.804 €	12.323 €	12.889 €	13.103 €
										



Gas Lavastein-Grill "KOS"	Tisch				Stand			Einbau		
Art.Nr. (Grill mit Schublade)	GCNB	G CAB	GCDB	G CGB	G CEB	G CHB	G CKB			
Art.Nr. (Grill mit Wanne)	GMNB	GMAB	GMDB	GMGB	GMEB	GMHB	GMKB	GMMB	GMFB	GMIB
Breite 740 [mm]	740									
Tiefe [mm]	410	550	650	750	650	750	900	410	580	680
Höhe (fahrbar/stand) [mm]	440				890 / 850			380		
Heizzonen/Brenner	2	2	2	2	2	2	2	2	2	2
Leistung je HZ [kW]	5,8	7,5	9,3	12,8	9,3	12,8	12,8	5,8	9,3	12,8
Anschlussleistung [kW]	11,6	15	18,6	25,6	18,6	25,6	25,6	11,6	18,6	25,6
Gasanschlussrohr [in Zoll]	G3/4"	G3/4"	G3/4"	G3/4"	G3/4"	G3/4"	G3/4"	G3/4"	G3/4"	G3/4"
Grillfläche B [mm]	736	736	736	736	736	736	736	736	736	736
Grillfläche T [mm]	330	415	500	600	500	600	600	330	500	600
Listenpreis	13.972 €	13.972 €	14.141 €	14.481 €	14.595 €	14.651 €	15.709 €	17.455 €	18.107 €	18.352 €
										

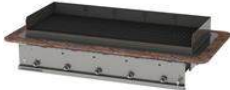

Gas Lavastein-Grill "ÄTNA"	Tisch				Stand			Einbau		
Art.Nr. (Grill mit Schublade)	GCNC	G CAC	G CDC	G CGC	G CEC	G CHC	G CKC			
Art.Nr. (Grill mit Wanne)	GMNC	GMAC	GMDC	GMGC	GMEC	GMHC	GMKC	GMMC	GMFC	GMIC
Breite 1070 [mm]	1070									
Tiefe [mm]	410	550	650	750	650	750	900	410	580	680
Höhe (fahrbar/stand) [mm]	440				890 / 850			380		
Heizzonen/Brenner	3	3	3	3	3	3	3	3	3	3
Leistung je HZ [kW]	5,8	7,5	9,3	12,8	9,3	12,8	12,8	5,8	9,3	12,8
Anschlussleistung [kW]	17,4	22,5	27,9	38,4	27,9	38,4	38,4	17,4	27,9	38,4
Gasanschlussrohr [in Zoll]	G3/4"	G3/4"	G3/4"	G3/4"	G3/4"	G3/4"	G3/4"	G3/4"	G3/4"	G3/4"
Grillfläche B [mm]	1066	1066	1066	1066	1066	1066	1066	1066	1066	1066
Grillfläche T [mm]	330	415	500	600	500	600	600	330	500	600
Listenpreis	19.351 €	19.351 €	19.547 €	19.937 €	20.068 €	20.133 €	21.349 €	23.358 €	24.107 €	24.389 €
										



Gas Lavastein-Grill "PANAREA"	Tisch				Stand			Einbau		
Art.Nr. (Grill mit Schublade)	GCND	GCAD	GCDD	GCGD	GCED	GCHD	GCKD			
Art.Nr. (Grill mit Wanne)	GMND	GMAD	GMDD	GMGD	GMED	GMHD	GMKD	GMMD	GMFD	GMID
Breite 1400 [mm]	1400									
Tiefe [mm]	410	550	650	750	650	750	900	410	580	680
Höhe (fahrbar/stand) [mm]	440				890 / 850			380		
Heizzone/Brenner	4	4	4	4	4	4	4	4	4	4
Leistung je HZ [kW]	5,8	7,5	9,3	12,8	9,3	12,8	12,8	5,8	9,3	12,8
Anschlussleistung [kW]	23,2	30	37,2	51,2	37,2	51,2	51,2	23,2	37,2	51,2
Gasanschlussrohr [in Zoll]	G1"	G1"	G1"	G1"	G1"	G1"	G1"	G1"	G1"	G1"
Grillfläche B [mm]	1396	1396	1396	1396	1396	1396	1396	1396	1396	1396
Grillfläche T [mm]	330	415	500	600	500	600	600	330	500	600
Listenpreis	26.851 €	26.851 €	27.076 €	27.526 €	27.675 €	27.750 €	29.149 €	31.459 €	32.320 €	32.645 €
										



Gas Lavastein-Grill "LIPARI"	Tisch				Stand			Einbau		
Art.Nr. (Grill mit Schublade)	GCNE	GCAE	GCDE	GCGE	GCEE	GCHE	GCKE			
Art.Nr. (Grill mit Wanne)	GMNE	GMAE	GMDE	GMGE	GMEE	GMHE	GMKE	GMME	GMFE	GMIE
Breite 1730 [mm]	1730									
Tiefe [mm]	410	550	650	750	650	750	900	410	580	680
Höhe (fahrbar/stand) [mm]	440				890 / 850			380		
Heizzone/Brenner	5	5	5	5	5	5	5	5	5	5
Leistung je HZ [kW]	5,8	7,5	9,3	12,8	9,3	12,8	12,8	5,8	9,3	12,8
Anschlussleistung [kW]	29	37,5	46,5	64	46,5	64	64	29	46,5	64
Gasanschlussrohr [in Zoll]	G1"	G1"	G1"	G1"	G1"	G1"	G1"	G1"	G1"	G1"
Grillfläche B [mm]	1726	1726	1726	1726	1726	1726	1726	1726	1726	1726
Grillfläche T [mm]	330	415	500	600	500	600	600	330	500	600
Listenpreis	38.268 €	38.268 €	38.526 €	39.043 €	39.216 €	39.302 €	40.910 €	43.566 €	44.557 €	44.931 €
										



Gas Lavastein-Grill "VULCANO"	Stand	
Art.Nr. (Grill mit Schublade)	GCHF	GCKE
Art.Nr. (Grill mit Wanne)	GMHF	GMKF
Breite 2600 [mm]	2060	
Tiefe [mm]	750	900
Höhe (fahrbar/stand) [mm]	890 / 850	
Heizzone/Brenner	6	6
Leistung je HZ [kW]	12,8	12,8
Anschlussleistung [kW]	76,8	76,8
Gasanschlussrohr [in Zoll]	G1 1/4"	G1 1/4"
Grillfläche B [mm]	2056	2056
Grillfläche T [mm]	600	600
Listenpreis	52.586 €	54.435 €
		

Gas Rostbräter "PASADENA"	Tisch				Stand			Einbau		
Art.Nr. (Bräter mit Schublade)	GFNA	GFAA	GFDA	GFGA	GFEA	GFHA	GFKA			
Art.Nr. (Bräter mit Wanne)	GNNa	GNAa	GNDA	GNGA	GNEA	GNHA	GNKA	GNCA	GNFA	GNIA
Breite [mm]	410									
Tiefe [mm]	410	550	650	750	650	750	900	410	580	680
Höhe (fahrbar/stand) [mm]	440				890 / 850			380		
Heizzonen/Brenner	1	1	1	1	1	1	1	1	1	1
Leistung je HZ [kW]	5,8	7,5	9,3	12,8	9,3	12,8	12,8	5,8	9,3	12,8
Anschlussleistung [kW]	5,8	7,5	9,3	12,8	9,3	12,8	12,8	5,8	9,3	12,8
Gasanschlussrohr [in Zoll]	G1/2"	G1/2"	G1/2"	G1/2"	G1/2"	G1/2"	G1/2"	G1/2"	G1/2"	G1/2"
Grillfläche B [mm]	406	406	406	406	406	406	406	406	406	406
Grillfläche T [mm]	330	415	500	600	500	600	600	330	500	600
Listenpreis	9.294 €	9.294 €	9.441 €	9.737 €	9.835 €	9.885 €	10.804 €	12.323 €	12.889 €	13.103 €
										

Gas Rostbräter "DENTON"	Tisch				Stand			Einbau		
Art.Nr. (Bräter mit Schublade)	GFNB	GFAB	GFDB	GFGB	GFEB	GFHB	GFKB			
Art.Nr. (Bräter mit Wanne)	GNNB	GNAB	GNDB	GNGB	GNEB	GNHB	GNKB	GNCB	GNFB	GNIB
Breite [mm]	740									
Tiefe [mm]	410	550	650	750	650	750	900	410	580	680
Höhe (fahrbar/stand) [mm]	440				890 / 850			380		
Heizzonen/Brenner	2	2	2	2	2	2	2	2	2	2
Leistung je HZ [kW]	5,8	7,5	9,3	12,8	9,3	12,8	12,8	5,8	9,3	12,8
Anschlussleistung [kW]	11,6	15	18,6	25,6	18,6	25,6	25,6	11,6	18,6	25,6
Gasanschlussrohr [in Zoll]	G3/4"	G3/4"	G3/4"	G3/4"	G3/4"	G3/4"	G3/4"	G3/4"	G3/4"	G3/4"
Grillfläche B [mm]	736	736	736	736	736	736	736	736	736	736
Grillfläche T [mm]	330	415	500	600	500	600	600	330	500	600
Listenpreis	13.972 €	13.972 €	14.141 €	14.481 €	14.595 €	14.651 €	15.709 €	17.455 €	18.107 €	18.352 €
										

Gas Rostbräter "PLANO"	Tisch				Stand			Einbau		
Art.Nr. (Bräter mit Schublade)	GFNC	GFAC	GFDC	GFGC	GFEC	GFHC	GFKC			
Art.Nr. (Bräter mit Wanne)	GNNC	GNAC	GNDC	GNGC	GNEC	GNHC	GNKC	GNCC	GNFC	GNIC
Breite [mm]	1070									
Tiefe [mm]	410	550	650	750	650	750	900	410	580	680
Höhe (fahrbar/stand) [mm]	440				890 / 850			380		
Heizzonen/Brenner	3	3	3	3	3	3	3	3	3	3
Leistung je HZ [kW]	5,8	7,5	9,3	12,8	9,3	12,8	12,8	5,8	9,3	12,8
Anschlussleistung [kW]	17,4	22,5	27,9	38,4	27,9	38,4	38,4	17,4	27,9	38,4
Gasanschlussrohr [in Zoll]	G3/4"	G3/4"	G3/4"	G3/4"	G3/4"	G3/4"	G3/4"	G3/4"	G3/4"	G3/4"
Grillfläche B [mm]	1066	1066	1066	1066	1066	1066	1066	1066	1066	1066
Grillfläche T [mm]	330	415	500	600	500	600	600	330	500	600
Listenpreis	19.351 €	19.351 €	19.547 €	19.937 €	20.068 €	20.133 €	21.349 €	23.358 €	24.107 €	24.389 €
										

Gas Rostbräter "HOUSTON"	Tisch				Stand			Einbau		
Art.Nr. (Bräter mit Schublade)	GFND	GFAD	GFDD	GFGD	GFED	GFHD	GFKD			
Art.Nr. (Bräter mit Wanne)	GNND	GNAD	GNDD	GNGD	GNED	GNHD	GNKD	GNCD	GNFD	GNID
Breite [mm]	1400									
Tiefe [mm]	410	550	650	750	650	750	900	410	580	680
Höhe (fahrbar/stand) [mm]	440				890 / 850			380		
Heizzonen/Brenner	4	4	4	4	4	4	4	4	4	4
Leistung je HZ [kW]	5,8	7,5	9,3	12,8	9,3	12,8	12,8	5,8	9,3	12,8
Anschlussleistung [kW]	23,2	30	37,2	51,2	37,2	51,2	51,2	23,2	37,2	51,2
Gasanschlussrohr [in Zoll]	G1"	G1"	G1"	G1"	G1"	G1"	G1"	G1"	G1"	G1"
Grillfläche B [mm]	1396	1396	1396	1396	1396	1396	1396	1396	1396	1396
Grillfläche T [mm]	330	415	500	600	500	600	600	330	500	600
Listenpreis	26.851 €	26.851 €	27.076 €	27.526 €	27.675 €	27.750 €	29.149 €	31.459 €	32.320 €	32.645 €
										

Gas Rostbräter "SAN ANTONIO"	Tisch				Stand			Einbau		
Art.Nr. (Bräter mit Schublade)	GFNE	GFAE	GFDE	GFGE	GFEE	GFHE	GFKE			
Art.Nr. (Bräter mit Wanne)	GNNE	GNAE	GNDE	GNGE	GNEE	GNHE	GNKE	GNCE	GNFE	GNIE
Breite [mm]	1730									
Tiefe [mm]	410	550	650	750	650	750	900	410	580	680
Höhe (fahrbar/stand) [mm]	440				890 / 850			380		
Heizzonen/Brenner	5	5	5	5	5	5	5	5	5	5
Leistung je HZ [kW]	5,8	7,5	9,3	12,8	9,3	12,8	12,8	5,8	9,3	12,8
Anschlussleistung [kW]	29	37,5	46,5	64,0	46,5	64,0	64,0	29	46,5	64,0
Gasanschlussrohr [in Zoll]	G1"	G1"	G1"	G1"	G1"	G1"	G1"	G1"	G1"	G1"
Grillfläche B [mm]	1726	1726	1726	1726	1726	1726	1726	1726	1726	1726
Grillfläche T [mm]	330	415	500	600	500	600	600	330	500	600
Listenpreis	38.268 €	38.268 €	38.526 €	39.043 €	39.216 €	39.302 €	40.910 €	43.566 €	44.557 €	44.931 €
										

Gas Rostbräter "GARLAND"	Stand	
Art.Nr. (Bräter mit Schublade)	GFHF	GFKF
Art.Nr. (Bräter mit Wanne)	GNHF	GNKF
Breite [mm]	2060	
Tiefe [mm]	750	900
Höhe (fahrbar/stand) [mm]	890 / 850	
Heizzonen/Brenner	6	6
Leistung je HZ [kW]	12,8	12,8
Anschlussleistung [kW]	76,8	76,8
Gasanschlussrohr [in Zoll]	G1 1/4"	G1 1/4"
Grillfläche B [mm]	2056	2056
Grillfläche T [mm]	600	600
Listenpreis	52.586 €	54.435 €
		

HOLZKOHLEGRILL

Professioneller Gastronomie-Holz Kohlegrill mit 3 Heiz-Segmenten;
Körbe mit speziell hitzebeständigen Rundprofilen zur Auflage von Holzkohlen;
Feuerfeste Kohlebrennkammer;
Ascheschubladen inklusive.

Mehrstufiges Grillen mit mehreren Temperaturzonen möglich durch passende Etageren

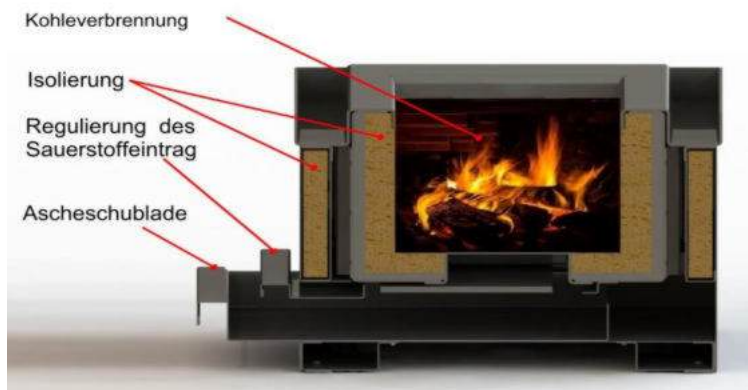



Optionen:

- Etageren ROBATA mit diversen Auflageebenen
- Unterbau erhältlich, 3-seitig bis zum Grundboden geschlossen, vorne offen; höhenverstellbare Füße
- Jedes Heizsegment wird mit einem Rost nach Wahl ausgestattet- im Preis erhalten
- Optionale Roste oder Brataufsätze:
 - Rundrost Edelstahl
 - Bräter Hartchrom glatt
 - Bräter Guss geriffelt







PAPPEL		Tischgerät		Holzkohlegrill	Einbau	
Art.Nr.	HRAA-410	HRAA-650			HRCA-410	HRCA-650
Breite [mm]	410	410			410	410
Tiefe [mm]	410	650			410	650
Höhe [mm]	395	395			355	355
Heizzonen	1	1			1	1
Grillfläche B[mm]	266	266			266	266
Grillfläche T[mm]	224	464			224	464
Höhe Grillkohlebehälter H [mm]	150	150			150	150
Listenpreis	5.513 €	6.418 €			7.310 €	8.215 €
					Unterbau	
Ausführung	geschlossen, fahrbar				offen, Stellfüße	
Art.Nr.	HFAA-410	HFAA-650			HGAA-410	HGAA-650
Breite [mm]	410	410			410	410
Tiefe [mm]	410	650			410	650
Höhe [mm]	532	532			532	532
Listenpreis	2.226 €	2.263 €			904 €	941 €

LINDE		Tischgerät		Holzkohlegrill	Einbau	
Art.Nr.	HRAA-410	HRAA-650			HRCB-410	HRCB-650
Breite [mm]	740	740			740	740
Tiefe [mm]	410	650			410	650
Höhe [mm]	395	395			355	355
Heizzonen	2	2			2	2
Grillfläche B[mm]	596	596			596	596
Grillfläche T[mm]	224	464			224	464
Höhe Grillkohlebehälter H [mm]	150	150			150	150
Listenpreis	7.266 €	8.171 €			9.064 €	9.968 €
					Unterbau	
Ausführung	geschlossen, fahrbar				offen, Stellfüße	
Art.Nr.	HFAB-410	HFAB-650			HGAB-410	HGAB-650
Breite [mm]	740	740			740	740
Tiefe [mm]	410	650			410	650
Höhe [mm]	532	532			532	532
Listenpreis	2.644 €	2.680 €			950 €	988 €

ESCHE		Tischgerät		Holzkohlegrill	Einbau	
Art.Nr.	HRAC-410	HRAC-650			HRCC-410	HRCC-650
Breite [mm]	1070	1070			1070	1070
Tiefe [mm]	410	650			410	650
Höhe [mm]	395	395			355	355
Heizzonen	3	3			3	3
Grillfläche B[mm]	926	926			926	926
Grillfläche T[mm]	224	464			224	464
Höhe Grillkohlebehälter H [mm]	150	150			150	150
Listenpreis	9.020 €	9.924 €			10.817 €	11.721 €
					Unterbau	
Ausführung	geschlossen, fahrbar				offen, Stellfüße	
Art.Nr.	HFAC-410	HFAC-650			HGAC-410	HGAC-650
Breite [mm]	1070	1070			1070	1070
Tiefe [mm]	410	650			410	650
Höhe [mm]	532	532			532	532
Listenpreis	3.061 €	3.097 €			997 €	1.037 €

BUCHE		Tischgerät		Holzkohlegrill	Einbau	
Art.Nr.	HRAD-410	HRAD-650			HRCD-410	HRCD-650
Breite [mm]	1400	1400			1400	1400
Tiefe [mm]	410	650			410	650
Höhe [mm]	395	395			355	355
Heizzonen	4	4			4	4
Grillfläche B[mm]	1256	1256			1256	1256
Grillfläche T[mm]	224	464			224	464
Höhe Grillkohlebehälter H [mm]	150	150			150	150
Listenpreis	11.747 €	12.652 €			13.544 €	14.449 €
Ausführung	geschlossen, fahrbar				offen, Stellfüße	
Art.Nr.	HFAD-410	HFAD-650			HGAD-410	HGAD-650
Breite [mm]	1400	1400			1400	1400
Tiefe [mm]	410	650			410	650
Höhe [mm]	532	532			532	532
Listenpreis	3.479 €	3.515 €			1.047 €	1.089 €

EICHE		Tischgerät		Holzkohlegrill	Einbau	
Art.Nr.	HRAE-410	HRAE-650			HRCE-410	HRCE-650
Breite [mm]	1730	1730			1730	1730
Tiefe [mm]	410	650			410	650
Höhe [mm]	395	395			355	355
Heizzonen	5	5			5	5
Grillfläche B[mm]	1586	1586			1586	1586
Grillfläche T[mm]	224	464			224	464
Höhe Grillkohlebehälter H [mm]	150	150			150	150
Listenpreis	16.130 €	17.035 €			17.927 €	18.832 €
Ausführung	geschlossen, fahrbar				offen, Stellfüße	
Art.Nr.	HFAE-410	HFAE-650			HGAE-410	HGAE-650
Breite [mm]	1730	1730			1730	1730
Tiefe [mm]	410	650			410	650
Höhe [mm]	532	532			532	532
Listenpreis	3.896 €	3.932 €			1.099 €	1.143 €

TEAK		Tischgerät		Holzkohlegrill	Einbau	
Art.Nr.	HRAF-410	HRAF-650			HRCF-410	HRCF-650
Breite [mm]	2060	2060			2060	2060
Tiefe [mm]	410	650			410	650
Höhe [mm]	395	395			355	355
Heizzonen	6	6			6	6
Grillfläche B[mm]	1916	1916			1916	1916
Grillfläche T[mm]	224	464			224	464
Höhe Grillkohlebehälter H [mm]	150	150			150	150
Listenpreis	20.513 €	21.418 €			22.155 €	23.059 €
Ausführung	geschlossen, fahrbar				offen, Stellfüße	
Art.Nr.	HFAF-410	HFAF-650			HGAF-410	HGAF-650
Breite [mm]	2060	2060			2060	2060
Tiefe [mm]	410	650			410	650
Höhe [mm]	532	532			532	532
Listenpreis	4.314 €	4.350 €			1.154 €	1.201 €

HEIDEBRENNER

ROBATA GRILL



Holzkohलगrill mit Rost-Hebelift mit \varnothing 700 mm Rad an der Grillseite



Elektro Lavagrill mit Etagere Robata



Gas-Lavagrill mit Etagere Robata

- Gitterrost-Auflage aus Edelstahl mit 20 mm Maschenabstand
- Edelstahl-Auflage zum Einsatz von GN-Behältern
- Spießhalter-Auflage zu Etagere
- klappbare Tellerablage/ Aufsatzbord

ETAGERE ROBATA für LAVASTEIN GRILL



Etagererobata für Gas Lavastein Grill besteht aus:

- **Grundgerüst** mit 3 Auflageebenen
- **Gitterrost-Auflage** aus Edelstahl mit 20 mm Maschenabstand:
 - Schmal 1/3 – 200 mm tiefe
 - Mittel 1/2 – 350 mm tiefe
 - Groß 1/1 – 550 mm
- **Edelstahl-Auflage zum Einsatz von GN-Behältern:**
 - Schmal für GN 1/6
 - Mittel für GN 1/3
 - Groß für GN 1/1
- **Spießhalter-Auflage** zu Etagererobata



Alternative:

- Spieß-Tisch
- Drehspeiß-Aufsatz mit Motorantrieb
- Rost-Hebelift

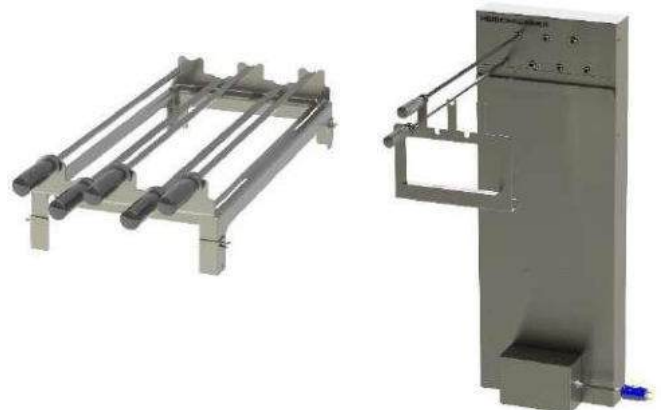

Natürliche Wärme für hochkarätigen Grillgenuss



HEIDEBRENNER Schön, Sie kennenzulernen.



Professionalität bis ins Detail

HEIDEBRENNER bietet über 500 Serien-Gerätetypen. Zahlreiche Sonderlösungen und Sonderanfertigungen nach den individuellen Wünschen der Kunden zeichnet unsere Kompetenz und Kreativität aus.

Das verstärkte Bemühen um gutes Design wurde mit dem „Produkt Design Award“ belohnt. Eine hochrangige Fachjury vergab den begehrten Preis an HEIDEBRENNER.

Die seit nunmehr bereits sieben Jahrzehnten fleißig erarbeitete Marke HEIDEBRENNER steht für Tradition, Beständigkeit, Zuverlässigkeit, Wirtschaftlichkeit und Know How. Auf diesem Fundament bauen wir unsere Zukunft; im Dienste unserer Kunden forschen und entwickeln wir neue Geräte-Systeme und setzen neueste Techniken ein.

Stolz ist man auf den hohen Bekanntheitsgrad in der Branche. Das verdanken wir vor allem unseren treuen Kunden, die unsere hochwertigen Geräte schätzen und diese nicht selten bereits seit Gründung mit Erfolg in ihren Betrieben einsetzen.

ERFAHRUNG
SEIT 1948

HEIDEBRENNER®



TRADITION
SEIT 1948

HEIDEBRENNER®

HEIDEBRENNER

ELEKTRO TEPPANYAKI BRATPLATTEN



Elektronische Steuerung für eine präzise Oberflächentemperatur, optional mit separater Soll-/ Ist-Temperaturanzeige

Hartverchromte 15 – 20 mm starke Stahlplatten, glatt oder geriffelt für sehr gute Wärmespeicherung

Aluminiumvergossene Rohrheizkörper für eine absolut gleichmäßige Beheizung



Gerätebreiten von 400 bis 2.000 mm, Aufteilung der Heizzonen in Absprache



Optionen:

- Fahrbare Ausführungen mit Schwerlast-Lenkrollen
- Geschlossener Unterbau mit Schiebetüren



Elektro Bratplatte "IKI"		Tisch		Stand	Einbau	
Art.Nr.	glatte Platte	EBDGA	EBGGA	EBHGA	EBFGA	EBIGA
	geriffelte Platte	EIDGA	EIGGA	EIHGA	EIFGA	EIIGA
Breite [mm]		440				
Tiefe [mm]		650	750	750	650	750
Höhe [mm]		350	350	850	250	250
Heizzone (HZ)		1	1	1	1	1
Heizelemente Stk/HZ		3	3	3	3	3
Leistung je HZ [kW]		4,5	4,5	4,5	4,5	4,5
Anschlussleistung [kW]		4,5	4,5	4,5	4,5	4,5
Anschlussstecker l=2m		CEE 16A 400V~ 3L+N+PE, 6h				
Grillfläche B [mm]		336	336	336	336	336
Grillfläche T [mm]		500	550	550	500	550
Listenpreis	glatte Platte	12.105 €	12.105 €	13.450 €	14.122 €	14.122 €
	geriffelte Platte	13.390 €	13.390 €	14.735 €	15.407 €	15.407 €
						

Elektro Bratplatte "OKINAVA"		Tisch				Stand		Einbau			
Art.Nr.	glatte Platte	EBDGB	EBDHB	EBGGB	EBGHB	EBHGB	EBHGB	EBFGB	EBFHB	EBIGB	EBIHB
	geriffelte Platte	EIDGB	EIDHB	EIGGB	EIGHB	EIHGB	EIHGB	EIFGB	EIFHB	EIIGB	EIIHB
Breite [mm]		770									
Tiefe [mm]		650		750		750		650		750	
Höhe [mm]		350	350	350	350	850	850	250	250	250	250
Heizzone (HZ)		1	2	1	2	1	2	1	2	1	2
Heizelemente Stk/HZ		6	3	6	3	6	3	6	3	6	3
Leistung je HZ [kW]		9	4,5	9	4,5	9	4,5	9	4,5	9	4,5
Anschlussleistung [kW]		9	9	9	9	9	9	9	9	9	9
Anschlussstecker l=2m		CEE 16A 400V~ 3L+N+PE, 6h									
Grillfläche B [mm]		666		666		666		666		666	
Grillfläche T [mm]		500		550		550		500		550	
Listenpreis	glatte Platte	13.647 €	15.574 €	13.647 €	15.574 €	15.163 €	17.305 €	15.921 €	18.170 €	15.921 €	18.170 €
	geriffelte Platte	14.932 €	16.859 €	14.932 €	16.859 €	16.448 €	18.590 €	17.206 €	19.455 €	17.206 €	19.455 €
											

Elektro Bratplatte "KYUSHU"		Tisch				Stand		Einbau			
Art.Nr.	glatte Platte	EBDGC	EBDIC	EBGGC	EBGIC	EBHGC	EBHIC	EBFGC	EBFIC	EBIGC	EBIIC
	geriffelte Platte	EIDGC	EIDIC	EIGGC	EIGIC	EIHGC	EIHIC	EIFGC	EIFIC	EIIGC	EIIIC
Breite [mm]		1100									
Tiefe [mm]		650		750		750		650		750	
Höhe [mm]		350	350	350	350	850	850	250	250	250	250
Heizzone (HZ)		1	3	1	3	1	3	1	3	1	3
Heizelemente Stk/HZ		9	3	9	3	9	3	9	3	9	3
Leistung je HZ [kW]		13,5	4,5	13,5	4,5	13,5	4,5	13,5	4,5	13,5	4,5
Anschlussleistung [kW]		13,5	13,5	13,5	13,5	13,5	13,5	13,5	13,5	13,5	13,5
Anschlussstecker l=2m		CEE 32A 400V~ 3L+N+PE, 6h									
Grillfläche B [mm]		996		996		996		996		996	
Grillfläche T [mm]		500		550		550		500		550	
Listenpreis	glatte Platte	15.189 €	19.044 €	15.189 €	19.044 €	16.877 €	21.160 €	17.720 €	22.218 €	17.720 €	22.218 €
	geriffelte Platte	16.474 €	20.329 €	16.474 €	20.329 €	18.162 €	22.445 €	19.005 €	23.503 €	19.005 €	23.503 €
											

Elektro Bratplatte "HOKKAIDO"		Tisch				Stand		Einbau			
Art.Nr.	glatte Platte	EBDHD	EBDJD	EBGHD	EBGJD	EBHHD	EBHJD	EBFHD	EBFJD	EBIHD	EBIJD
	geriffelte Platte	EIDHD	EIDJD	EIGHD	EIGJD	EIHHD	EIHJD	EIFHD	EIFJD	EIIHD	EIIJD
Breite [mm]	1430										
Tiefe [mm]	650		750		750		650		750		
Höhe [mm]	350	350	350	350	850	850	250	250	250	250	
Heizzonen (HZ)	2	4	2	4	2	4	2	4	2	4	
Heizelemente Stk/HZ	6	3	6	3	6	3	6	3	6	3	
Leistung je HZ [kW]	9	4,5	9	4,5	9	4,5	9	4,5	9	4,5	
Anschlussleistung [kW]	18	18	18	18	18	18	18	18	18	18	
Anschlusstecker l=2m	CEE 32A 400V~ 3L+N+PE, 6h										
Grillfläche B [mm]	1326		1326		1326		1326		1326		
Grillfläche T [mm]	500		550		550		500		550		
Listenpreis	glatte Platte	20.524 €	24.765 €	20.524 €	24.765 €	22.805 €	27.517 €	23.945 €	28.892 €	23.945 €	28.892 €
	geriffelte Platte	21.809 €	26.050 €	21.809 €	26.050 €	24.090 €	28.802 €	25.230 €	30.177 €	25.230 €	30.177 €

Elektro Bratplatte "HONSHU"		Tisch				Stand		Einbau			
Art.Nr.	glatte Platte	EBDIE	EBDKE	EBGIE	EBGKE	EBHIE	EBHKE	EBFIE	EBFKE	EBIIE	EBIKE
	geriffelte Platte	EIDIE	EIDKE	EIGIE	EIGKE	EIHIE	EIHKE	EIFIE	EIFKE	EIIIE	EIIKE
Breite [mm]	1760										
Tiefe [mm]	650		750		750		650		750		
Höhe [mm]	350	350	350	350	850	850	250	250	250	250	
Heizzonen (HZ)	3	5	3	5	3	5	3	5	3	5	
Heizelemente Stk/HZ	5	3	5	3	5	3	5	3	5	3	
Leistung je HZ [kW]	7,5	4,5	7,5	4,5	7,5	4,5	7,5	4,5	7,5	4,5	
Anschlussleistung [kW]	22,5	22,5	22,5	22,5	22,5	22,5	22,5	22,5	22,5	22,5	
Anschlusstecker l=2m	CEE 63A 400V~ 3L+N+PE, 6h										
Grillfläche B [mm]	1656		1656		1656		1656		1656		
Grillfläche T [mm]	500		550		550		500		550		
Listenpreis	glatte Platte	24.341 €	28.581 €	24.341 €	28.581 €	27.045 €	31.757 €	28.398 €	33.345 €	28.398 €	33.345 €
	geriffelte Platte	25.626 €	29.866 €	25.626 €	29.866 €	28.330 €	33.042 €	29.683 €	34.630 €	29.683 €	34.630 €

Elektro Bratplatte "TANEGA"		Tisch				Stand		Einbau			
Art.Nr.	glatte Platte			EBGIF	EBGLF	EBHIF	EBHLF			EBIIF	EBILF
	geriffelte Platte			EIGIF	EIGLF	EIHIF	EIHLF			EIIIF	EIILF
Breite [mm]	2090										
Tiefe [mm]			750		750				750		
Höhe [mm]			350	350	850	850			250	250	
Heizzonen (HZ)			3	6	3	6			3	6	
Heizelemente Stk/HZ			6	3	6	3			6	3	
Leistung je HZ [kW]			9	4,5	9	4,5			9	4,5	
Anschlussleistung [kW]			27	27	27	27			27	27	
Anschlusstecker l=2m	CEE 63A 400V~ 3L+N+PE, 6h										
Grillfläche B [mm]			1986		1986				1986		
Grillfläche T [mm]			550		550				550		
Listenpreis	glatte Platte			26.037 €	32.398 €	28.930 €	35.998 €			30.377 €	37.798 €
	geriffelte Platte			27.322 €	33.683 €	30.215 €	37.283 €			31.662 €	39.083 €

*) Elektro Bratplatten OHNE Temperaturanzeige werden nicht mehr produziert

HEIDEBRENNER

GAS TEPPANYAKI BRATPLATTE



Hartverchromte 15 – 20 mm starke Stahlplatten voll verschweißt;
glatt oder geriffelt für sehr gute Wärmespeicherung;
rückseitiger Abgaskamin;
abnehmbarer Spritzschutz inklusive



Rohrgruppenbrenner sorgen für eine gleichmäßige Beheizung der Platte;
Elektrische Zündung über Taster in der Bedienblende;
Jede Zone ist mit einem Gasthermostaten ausgestattet, was eine Temperaturwahl zwischen
120 und 320° C ermöglicht.



Gerätebreiten von 400 bis 2.000 mm



Optionen:



- Etagere ROBATA mit diversen Auflageebenen
- Schrankanbau für 2 x 11 kg Flüssiggasflaschen mit Propananschluss-Set, oben Abstellfläche (aufklappbar) mit Flügeltür vorne
- Gerätebreiten von 400 bis 2.000 mm
- Fahrbare Ausführungen mit Schwerlast-Lenkrollen
- Geschlossener Unterbau mit Schiebetüren





Gas Teppanyaki-Bratplatte		IKI					
Art.Nr.	glatte Grillfläche	GBDA	GBGA	GBHA	GBKA	GBFA	GBIA
	geriffelte Grillfläche	GIDA	GIGA	GIHA	GIKA	GIFA	GIIA
Bauart		Tisch		Stand		Einbau	
Breite [mm]		440					
Tiefe [mm]		650	750	750	900	650	750
Höhe [mm]		350	350	850	850	300	300
Heizzonen/Brenner		1	1	1	1	1	1
Leistung je HZ [kW]		4,5	5,8	5,8	5,8	4,5	5,8
Anschlussleistung [kW]		4,5	5,8	5,8	5,8	4,5	5,8
Gas Anschluss Rohr in Zoll		G1/2"	G1/2"	G1/2"	G1/2"	G1/2"	G1/2"
Grillfläche B [mm]		340	340	340	340	340	340
Grillfläche T [mm]		475	580	580	580	475	580
Listenpreis	glatte Grillfläche	8.164 €	8.617 €	9.071 €	10.068 €	11.792 €	12.699 €
	geriffelte Grillfläche	9.449 €	9.902 €	10.356 €	11.354 €	13.077 €	13.984 €
							

Gas Teppanyaki-Bratplatte		OKINAVA					
Art.Nr.	glatte Grillfläche	GBDB	GBGB	GBHB	GBKB	GBFB	GBIB
	geriffelte Grillfläche	GIDB	GIGB	GIHB	GIKB	GIFB	GIIB
Bauart		Tisch		Stand		Einbau	
Breite [mm]		770					
Tiefe [mm]		650	750	750	900	650	750
Höhe [mm]		350	350	850	850	300	300
Heizzonen/Brenner		2	2	2	2	2	2
Leistung je HZ [kW]		4,5	5,8	5,8	5,8	4,5	5,8
Anschlussleistung [kW]		9,0	11,6	11,6	11,6	9,0	11,6
Gas Anschluss Rohr in Zoll		G1/2"	G1/2"	G1/2"	G1/2"	G1/2"	G1/2"
Grillfläche B [mm]		670	670	670	670	670	670
Grillfläche T [mm]		475	580	580	580	475	580
Listenpreis	glatte Grillfläche	11.647 €	12.101 €	12.555 €	13.552 €	15.276 €	16.183 €
	geriffelte Grillfläche	12.932 €	13.386 €	13.840 €	14.837 €	16.561 €	17.468 €
							

Gas Teppanyaki-Bratplatte		KYUSHU					
Art.Nr.	glatte Grillfläche	GBDC	GBGC	GBHC	GBKC	GBFC	GBIC
	geriffelte Grillfläche	GIDC	GIGC	GIHC	GIKC	GIFC	GIIC
Bauart		Tisch		Stand		Einbau	
Breite [mm]		1100					
Tiefe [mm]		650	750	750	900	650	750
Höhe [mm]		350	350	850	850	300	300
Heizzonen/Brenner		3	3	3	3	3	3
Leistung je HZ [kW]		4,5	5,8	5,8	5,8	4,5	5,8
Anschlussleistung [kW]		13,5	17,4	17,4	17,4	13,5	17,4
Gas Anschluss Rohr in Zoll		G3/4"	G3/4"	G3/4"	G3/4"	G3/4"	G3/4"
Grillfläche B [mm]		1000	1000	1000	1000	1000	1000
Grillfläche T [mm]		475	580	580	580	475	580
Listenpreis	glatte Grillfläche	15.131 €	15.585 €	16.038 €	17.036 €	18.760 €	19.667 €
	geriffelte Grillfläche	16.416 €	16.870 €	17.323 €	18.321 €	20.045 €	20.952 €
							

Gas Teppanyaki-Bratplatte		HOKKAIDO					
Art.Nr.	glatte Grillfläche	GBDD	GBGD	GBHD	GBKD	GBFD	GBID
	geriffelte Grillfläche	GIDD	GIGD	GIHD	GIKD	GIFD	GIID
Bauart		Tisch		Stand		Einbau	
Breite [mm]		1430					
Tiefe [mm]		650	750	750	900	650	750
Höhe [mm]		350	350	850	850	300	300
Heizzonen/Brenner		4	4	4	4	4	4
Leistung je HZ [kW]		4,5	5,8	5,8	5,8	4,5	5,8
Anschlussleistung [kW]		18,0	23,2	23,2	23,2	18,0	23,2
Gas Anschluss Rohr in Zoll		G3/4"	G3/4"	G3/4"	G3/4"	G3/4"	G3/4"
Grillfläche B [mm]		1330	1330	1330	1330	1330	1330
Grillfläche T [mm]		475	580	580	580	475	580
Listenpreis	glatte Grillfläche	19.015 €	19.468 €	19.922 €	20.920 €	22.643 €	23.550 €
	geriffelte Grillfläche	20.300 €	20.753 €	21.207 €	22.205 €	23.928 €	24.835 €
							

Gas Teppanyaki-Bratplatte		HONSHU		TANEGA		SHIKOKU	
Art.Nr.	glatte Grillfläche	GBHE	GBKE	GBHF	GBKF	GBHG	GBKG
	geriffelte Grillfläche	GIHE	GIKE	GIHF	GIKF	GIHG	GIKG
Bauart		Stand		Stand		Stand	
Breite [mm]		1760					
Tiefe [mm]		750	900	750	900	750	900
Höhe [mm]		850	850	850	850	850	850
Heizzonen/Brenner		5	5	6	6	7	7
Leistung je HZ [kW]		5,8	5,8	5,8	5,8	5,8	5,8
Anschlussleistung [kW]		29,0	29	34,8	34,8	40,6	40,6
Gas Anschluss Rohr in Zoll		G3/4"	G3/4"	G3/4"	G3/4"	G1"	G1"
Grillfläche B [mm]		1660	1660	1990	1990	2320	2320
Grillfläche T [mm]		580	580	580	580	580	580
Listenpreis	glatte Grillfläche	24.919 €	25.917 €	32.486 €	34.774 €	37.483 €	39.771 €
	geriffelte Grillfläche	26.204 €	27.202 €	33.771 €	36.059 €	38.768 €	41.056 €
							

MONGOLENGRILL



Rund oder Oval: Ø 850 - 2000 mm

Höhe: 850 mm

Stahlplatte: 35 mm dick

Elektro: wahlweise 1 - 4 Heizzonen je 12 kW



Gas: wahlweise 1 - 4 Heizzonen je 9,3 kW

Optionen:

- Granitumrandung für Teller
- Gehäuse offen / geschlossen
- Abfallöffnung
- Fettauffangrinne und Ablaufventil



Mongolengrill-850	Rund		Sainschand
	Gas	Elektro	
Ausführung	Gas	Elektro	
Art.Nr.	GTNBA	ETNIA	
Bratplatte [mm]	Ø 850	Ø 850	
Gesamtbreite [mm]	Ø 1250	Ø 1250	
Gesamttiefe [mm]	Ø 1250	Ø 1250	
Höhe [mm]	850	850	
Tellerablage/Fettauffangrinne [mm]	200	200	
Heizzonen/Brennstelle (HZ)	2	3	
Leistung je HZ [KW]	8,1	6	
Anschlussleistung [KW]	16,2	18	
Gasanschluss Rohr [in Zoll]	G1/2"	x	
Anschlussstecker l=2m	230 V	32A, 400V	
Listenpreis	29.116 €	30.172 €	







Mongolengrill-1000	Rund		Mörön	Oval		Archangaj
	Gas	Elektro		Gas	Elektro	
Ausführung	Gas	Elektro		Gas	Elektro	
Art.Nr.	GTNBB	ETNIB		GTOBB	ETOIB	
Bratplatte [mm]	Ø 1000	Ø 1000		1000/850	1000/850	
Gesamtbreite [mm]	Ø 1400	Ø 1400		1400	1400	
Gesamttiefe [mm]	Ø 1400	Ø 1400		1250	1250	
Höhe [mm]	850	850		850	850	
Tellerablage/Fettauffangrinne [mm]	200	200		200	200	
Heizzonen/Brennstelle (HZ)	2	3		2	3	
Leistung je HZ [KW]	9,3	6		9,3	6	
Anschlussleistung [KW]	18,6	18		18,6	18	
Gasanschluss Rohr [in Zoll]	G3/4"	x		G3/4"	x	
Anschlussstecker l=2m	230 V	32A, 400V		230 V	32A, 400V	
Listenpreis	34.826 €	35.908 €		39.843 €	40.980 €	

Mongolengrill-1200	Rund		Tschobalsan	Oval		Töv
	Gas	Elektro		Gas	Elektro	
Ausführung	Gas	Elektro		Gas	Elektro	
Art.Nr.	GTNDC	ETNIC		GTODC	ETOIC	
Bratplatte [mm]	Ø 1200	Ø 1200		1200/850	1200/850	
Gesamtbreite [mm]	Ø 1600	Ø 1600		1600	1600	
Gesamttiefe [mm]	Ø 1600	Ø 1600		1250	1250	
Höhe [mm]	850	850		850	850	
Tellerablage/Fettauffangrinne [mm]	200	200		200	200	
Heizzonen/Brennstelle (HZ)	4	3		4	3	
Leistung je HZ [KW]	5,3	6		5,3	6	
Anschlussleistung [KW]	21,2	18		21,2	18	
Gasanschluss Rohr [in Zoll]	G3/4"	x		G3/4"	x	
Anschlussstecker l=2m	230 V	32A, 400V		230 V	32A, 400V	
Listenpreis	40.373 €	41.645 €		45.661 €	47.014 €	

Mongolengrill-1400	Rund		Darchan	Oval		Selenge
	Gas	Elektro		Gas	Elektro	
Ausführung	Gas	Elektro		Gas	Elektro	
Art.Nr.	GTNDD	ETNJD		GTODD	ETOJD	
Bratplatte [mm]	Ø 1400	Ø 1400		1400/1000	1400/1000	
Gesamtbreite [mm]	Ø 1800	Ø 1800		1800	1800	
Gesamttiefe [mm]	Ø 1800	Ø 1800		1400	1400	
Höhe [mm]	850	850		850	850	
Tellerablage/Fettauffangrinne [mm]	200	200		200	200	
Heizzonen/Brennstelle (HZ)	4	4		4	4	
Leistung je HZ [KW]	9,3	6		9,3	6	
Anschlussleistung [KW]	37,2	24		37,2	24	
Gasanschluss Rohr [in Zoll]	G1"	x		G1"	x	
Anschlussstecker l=2m	230 V	32A, 400V		230 V	32A, 400V	
Listenpreis	45.812 €	47.246 €		51.371 €	52.886 €	

Mongolengrill-1600	Rund		Erdenet	Oval		Övörchangaj
	Gas	Elektro		Gas	Elektro	
Ausführung	Gas	Elektro		Gas	Elektro	
Art.Nr.	GTNDE	ETNJE		GTODE	ETOJE	
Bratplatte [mm]	Ø 1600	Ø 1600		1600/1000	1600/1000	
Gesamtbreite [mm]	Ø 2000	Ø 2000		2000	2000	
Gesamttiefe [mm]	Ø 2000	Ø 2000		1400	1400	
Höhe [mm]	850	850		850	850	
Tellerablage/Fettauffangrinne [mm]	200	200		200	200	
Heizzone/Brennstelle (HZ)	4	4		4	4	
Leistung je HZ [KW]	9,3	12		9,3	12	
Anschlussleistung [KW]	37,2	48		37,2	48	
Gasanschluss Rohr [in Zoll]	G1"	x		G1"	x	
Anschlussstecker l=2m	230 V	63A, 400V		230 V	63A, 400V	
Listenpreis	50.762 €	52.338 €		56.084 €	57.741 €	

Mongolengrill-1800	Rund		Ulaanbaatar	Oval		Chövsgöl
	Gas	Elektro		Gas	Elektro	
Ausführung	Gas	Elektro		Gas	Elektro	
Art.Nr.	GTNDF	ETNJF		GTODF	ETOJF	
Bratplatte [mm]	Ø 1800	Ø 1800		1800/1000	1800/1000	
Gesamtbreite [mm]	Ø 2200	Ø 2200		2200	2200	
Gesamttiefe [mm]	Ø 2200	Ø 2200		1400	1400	
Höhe [mm]	850	850		850	850	
Tellerablage/Fettauffangrinne [mm]	200	200		200	200	
Heizzone/Brennstelle (HZ)	4	4		4	4	
Leistung je HZ [KW]	10,4	12		10,4	12	
Anschlussleistung [KW]	41,6	48		41,6	48	
Gasanschluss Rohr [in Zoll]	G1"	x		G1"	x	
Anschlussstecker l=2m	230 V	63A, 400V		230 V	63A, 400V	
Listenpreis	56.132 €	57.895 €		61.722 €	63.565 €	

Mongolengrill-2000	Rund		Mongolei	Oval		Altai
	Gas	Elektro		Gas	Elektro	
Ausführung	Gas	Elektro		Gas	Elektro	
Art.Nr.	GTNDG	ETNJG		GTODG	ETOJG	
Bratplatte [mm]	Ø 2000	Ø 2000		2000/1000	2000/1000	
Gesamtbreite [mm]	Ø 2400	Ø 2400		2400	2400	
Gesamttiefe [mm]	Ø 2400	Ø 2400		1400	1400	
Höhe [mm]	850	850		850	850	
Tellerablage/Fettauffangrinne [mm]	200	200		200	200	
Heizzone/Brennstelle (HZ)	4	4		4	4	
Leistung je HZ [KW]	10,4	12		10,4	12	
Anschlussleistung [KW]	41,6	48		41,6	48	
Gasanschluss Rohr [in Zoll]	G1"	x		G1"	x	
Anschlussstecker l=2m	230 V	63A, 400V		230 V	63A, 400V	
Listenpreis	52.338 €	63.720 €		67.653 €	69.683 €	

HEIDEBRENNER

Induktions-Groß-Wokherd





- **Flexgenerator mit bis zu 8 kW Leistung je Kochstelle**
Anpassungen an individuelle Bedürfnisse können einfach über unsere Smartphone App vorgenommen werden. Beispielsweise:
 - Reduzierung der Maximalleistung je Kochstelle
 - Aktivierung des integrierten Energiemanagements zur Begrenzung der Gesamtleistung aller Kochstellen
- **1 bis 10 Kochstellen**
- **einseitige bzw. zweiseitige Bedienung**
- **Induktions-Cerancuvetten je Ø 300 / 400 / 500 mm**
- **glatte oder versenkte Deckplatte für Wasserbad**
- **Wasserhähne mit Kniebedienung**
- **Ablauf mit Filter für grobe Schmutzpartikel**
- **Rückwand**
- **Ablageboard für GN-Behälter**





Induktion Wok-Range mit Ring-Erhöhung	Tischgerät mit glatter Oberplatte			Standard-Oberplatte glatt			Versenkte Oberplatte für Wasserbad			ANHUI
	IKLAA	IKLBA	IKLCA	IKMAA	IKMBA	IKMCA	IMMAA	IMMBA	IMMCA	
Breite [mm]	650			650			650			
Tiefe [mm]	750			750			750			
Höhe [mm]	350			350			350			
Anzahl Wok-Kochstellen	1			1			1			
Anschluss 400V 3L+N+PE, 6h	16 A			16 A			16 A			
Größe Wokgläser [Ø in mm]	300			300			300			
Leistung je Kochstelle [kW]	3,5	5	8	3,5	5	8	3,5	5	8	
Anschlussleistung [kW]	3,5	5	8	3,5	5	8	3,5	5	8	
Listenpreis	8.104 €	8.404 €	9.006 €	9.004 €	9.338 €	10.006 €	10.015 €	10.349 €	11.017 €	

Induktion Wok-Range mit Ring-Erhöhung	Tischgerät mit glatter Oberplatte			Standard-Oberplatte glatt			Versenkte Oberplatte für Wasserbad			HUNAN
	IKLAB	IKLBB	IKLCB	IKMAB	IKMBB	IKMCB	IMMAB	IMMBB	IMMCB	
Breite [mm]	1200			1200			1200			
Tiefe [mm]	750			750			750			
Höhe [mm]	350			350			350			
Anzahl Wok-Kochstellen	2			2			2			
Anschluss 400V 3L+N+PE, 6h	16 A	16 A	32 A	16 A	16 A	32 A	16 A	16 A	32 A	
Größe Wokgläser [Ø in mm]	300			300			300			
Leistung je Kochstelle [kW]	3,5	5	8	3,5	5	8	3,5	5	8	
Anschlussleistung [kW]	7	10	16	7	10	16	7	10	16	
Listenpreis	15.335 €	15.636 €	16.238 €	17.039 €	17.373 €	18.042 €	18.050 €	18.384 €	19.052 €	

Induktion Wok-Range mit Ring-Erhöhung	Tischgerät mit glatter Oberplatte			Standard-Oberplatte glatt			Versenkte Oberplatte für Wasserbad			HEBEI
	IKLAC	IKLBC	IKLCC	IKMAC	IKMBC	IKMCC	IMMAC	IMMBC	IMMCC	
Breite [mm]	1750			1750			1750			
Tiefe [mm]	750			750			750			
Höhe [mm]	350			350			350			
Anzahl Wok-Kochstellen	3			3			3			
Anschluss 400V 3L+N+PE, 6h	16 A	32 A	63 A	16 A	32 A	63 A	16 A	32 A	63 A	
Größe Wokgläser [Ø in mm]	300			300			300			
Leistung je Kochstelle [kW]	3,5	5	8	3,5	5	8	3,5	5	8	
Anschlussleistung [kW]	10,5	15	24	10,5	15	24	10,5	15	24	
Listenpreis	22.567 €	22.868 €	23.469 €	25.075 €	25.409 €	26.077 €	26.085 €	26.419 €	27.088 €	

Induktion Wok-Range mit Ring-Erhöhung	Tischgerät mit glatter Oberplatte			Standard-Oberplatte glatt			Versenkte Oberplatte für Wasserbad			JIANGSU
	IKLAD	IKLBD	IKLCD	IKMAD	IKMBD	IKMCD	IMMAD	IMMBD	IMMCD	
Breite [mm]	2300			2300			2300			
Tiefe [mm]	750			750			750			
Höhe [mm]	350			350			350			
Anzahl Wok-Kochstellen	4			4			4			
Anschluss 400V 3L+N+PE, 6h	32 A	32 A	63 A	32 A	32 A	63 A	32 A	32 A	63 A	
Größe Wokgläser [Ø in mm]	300			300			300			
Leistung je Kochstelle [kW]	3,5	5	8	3,5	5	8	3,5	5	8	
Anschlussleistung [kW]	14	20	32	14	20	32	14	20	32	
Listenpreis	29.799 €	30.100 €	30.701 €	33.110 €	33.444 €	34.112 €	34.789 €	35.123 €	35.791 €	

Induktion Wok-Range mit Ring-Erhöhung	Tischgerät mit glatter Oberplatte			Standard-Oberplatte glatt			Versenkte Oberplatte für Wasserbad			SICHUAN
	IKLAE	IKLBE	IKLCE	IKMAE	IKMBE	IKMCE	IMMAE	IMMBE	IMMCE	
Breite [mm]	2850			2850			2850			
Tiefe [mm]	750			750			750			
Höhe [mm]	350			350			350			
Anzahl Wok-Kochstellen	5			5			5			
Anschluss 400V 3L+N+PE, 6h	32 A	63 A	63 A	32 A	63 A	63 A	32 A	63 A	63 A	
Größe Wokgläser [Ø in mm]	300			300			300			
Leistung je Kochstelle [kW]	3,5	5	8	3,5	5	8	3,5	5	8	
Anschlussleistung [kW]	17,5	25	40	17,5	25	40	17,5	25	40	
Listenpreis	37.031 €	37.331 €	37.933 €	41.145 €	41.479 €	42.147 €	42.824 €	43.158 €	43.826 €	

Induktion Wok-Insel mit Ring-Erhöhung	Glatte Oberplatte Linie 1300			Versenkte Oberplatte Linie 1300			JIANGSU
	IKUAD	IKUBD	IKUCD	IMUAD	IMUBD	IMUCD	
Breite [mm]	1200						
Tiefe [mm]	1300						
Höhe [mm]	850						
Anzahl Wok-Kochstellen	4						
Anschluss 400V 3L+N+PE, 6h	32 A	32 A	63 A	32 A	32 A	63 A	
Größe Wokgläser [Ø in mm]	300						
Leistung je Kochstelle [kW]	3,5	5	8	3,5	5	8	
Anschlussleistung [kW]	14	20	32	14	20	32	
Listenpreis	36.468 €	36.802 €	37.470 €	38.146 €	38.481 €	39.149 €	

Induktion Wok-Insel mit Ring-Erhöhung	Glatte Oberplatte Linie 1300			Versenkte Oberplatte Linie 1300			HENAN
	IKUAF	IKUBF	IKUCF	IMUAF	IMUBF	IMUCF	
Breite [mm]	1750						
Tiefe [mm]	1300						
Höhe [mm]	850						
Anzahl Wok-Kochstellen	6						
Anschluss 400V 3L+N+PE, 6h	63 A						
Größe Wokgläser [Ø in mm]	300						
Leistung je Kochstelle [kW]	3,5	5	8	3,5	5	8	
Anschlussleistung [kW]	21	30	48	21	30	48	
Listenpreis	55.896 €	56.230 €	56.898 €	57.575 €	57.909 €	58.577 €	

Induktion Wok-Insel mit Ring-Erhöhung	Glatte Oberplatte Linie 1300			Versenkte Oberplatte Linie 1300			SHANDONG
	IKUAH	IKUBH	IKUCH	IMUAH	IMUBH	IMUCH	
Breite [mm]	2300						
Tiefe [mm]	1300						
Höhe [mm]	850						
Anzahl Wok-Kochstellen	8						
Anschluss 400V 3L+N+PE, 6h	63 A						
Größe Wokgläser [Ø in mm]	300						
Leistung je Kochstelle [kW]	3,5	5	8	3,5	5	8	
Anschlussleistung [kW]	28	40	64	28	40	64	
Listenpreis	75.324 €	75.658 €	76.326 €	77.003 €	77.337 €	78.005 €	

Induktion Wok-Insel mit Ring-Erhöhung	Glatte Oberplatte Linie 1300			Versenkte Oberplatte Linie 1300			GUANGDONG
	IKUAJ	IKUBJ	IKUCJ	IMUAJ	IMUBJ	IMUCJ	
Breite [mm]	2850						
Tiefe [mm]	1300						
Höhe [mm]	850						
Anzahl Wok-Kochstellen	10						
Anschluss 400V 3L+N+PE, 6h	63 A						
Größe Wokgläser [Ø in mm]	300						
Leistung je Kochstelle [kW]	3,5	5	8	3,5	5	8	
Anschlussleistung [kW]	35	50	80	35	50	80	
Listenpreis	94.752 €	95.086 €	95.755 €	96.431 €	96.765 €	97.433 €	

Induktions Wok-Herd	Tisch			Einbau			Einbau mit Ring		1 Kochstelle
Art.Nr.	ICAAA	ICABA	ICACA	ICCAA	ICCBBA	ICCCA	ICVEA	ICWEA	
Breite [mm]	410	410	410	410	410	410	600	500	
Tiefe [mm]	410	410	410	410	410	410	600		
Höhe [mm]	230	230	230	250	250	250	200	200	
Heizzonen [HZ]	1	1	1	1	1	1	1	1	
Cerangläser [Ø mm]	300	300	300	300	300	300	300	300	
Leistung je HZ [KW]	3,5	5	8	3,5	5	8	3,5-8	3,5-8	
Anschlussleistung [kW]	3,5	5	8	3,5	5	8	8	8	
Anschlussstecker l=2m	16A 400V~ 3L+N+PE, 6h								
Listenpreis	5.757 €	6.425 €	7.093 €	6.425 €	7.093 €	7.762 €	10.674 €	10.846 €	

Induktions Wok-Herd	Tisch			Tisch Beistell			Tisch mit Ablage			2 Kochstellen
Art.Nr.	ICEAB	ICEBB	ICECB	ICCBAB	ICCBBA	ICCCB	ICGAB	ICGBB	ICGCB	
Breite [mm]	820	820	820	410	410	410	1230	1230	1230	
Tiefe [mm]	410	410	410	820	820	820	410	410	410	
Höhe [mm]	230	230	230	230	230	230	230	230	230	
Heizzonen [HZ]	2	2	2	2	2	2	2	2	2	
Cerangläser [Ø mm]	300	300	300	300	300	300	300	300	300	
Leistung je HZ [KW]	3,5	5	8	3,5	5	8	3,5	5	8	
Anschlussleistung [kW]	7	10	16	7	10	16	7	10	16	
Anschlussstecker l=2m	16A 400V~ 3L+N+PE, 6h									
Listenpreis	10.863 €	11.531 €	12.199 €	11.514 €	12.182 €	12.850 €	12.242 €	12.910 €	13.578 €	

Induktions Wok-Herd	Tisch			3 Kochstellen
Art.Nr.	ICGAC	ICGBC	ICGCC	
Breite [mm]	1230	1230	1230	
Tiefe [mm]	410	410	410	
Höhe [mm]	230	230	230	
Heizzonen [HZ]	3	3	3	
Cerangläser [Ø mm]	300	300	300	
Leistung je HZ [KW]	3,5	5	8	
Anschlussleistung [kW]	10,5	15	24	
Anschlussstecker l=2m	32A 400V~ 3L+N+PE, 6h			
Listenpreis	17.391 €	18.059 €	18.727 €	

Induktions Wok-Herd	Tisch			4 Kochstelle
Art.Nr.	ICIID	ICIBD	ICICD	
Breite [mm]	820	820	820	
Tiefe [mm]	820	820	820	
Höhe [mm]	230	230	230	
Heizzonen [HZ]	4	4	4	
Cerangläser [Ø mm]	300	300	300	
Leistung je HZ [KW]	3,5	5	8	
Anschlussleistung [kW]	14	20	32	
Anschlussstecker l=2m	32A 400V~ 3L+N+PE, 6h			
Listenpreis	22.496 €	23.165 €	23.833 €	

Induktion Wok-Station 1x400 Art.Nr.	Wok Ø 400		Wok Ø 400 + Wok Ø 300		Wok Ø 400 + Flach		Wok Ø 400 + Warmhaltung	
	IDGCA	IDGDA	IDACB	IDADB	IDBCB	IDBDB	IDCCB	IDCDB
Breite [mm]	800				1200			
Tiefe [mm]	900				900			
Höhe / mit Rückwand [mm]	700 / 1200				700 / 1200			
Anzahl Wok-Kochstellen Ø 400 mm	1	1	1	1	1	1	1	1
Leistung je Kochstelle [kW]	8	16	8	16	8	16	8	16
Anzahl Wok-Kochstellen Ø 300 mm			1	1				
Leistung je Kochstelle [kW]			5	5				
Anzahl Kochstellen 360x360 mm					1	1		
Leistung je Kochstelle [kW]					5	5		
Anzahl Warmhaltung							1	1
Leistung je Warmhaltung [kW]							0,4	0,4
Anschluss 400V 3L+N+PE, 6h [A]	16	32	32	32	32	32	16	16
Anschlussleistung [kW]	8	16	13	21	13	21	8,4	16,4
Listenpreis	15.090 €	20.689 €	19.342 €	24.942 €	18.127 €	23.726 €	17.553 €	23.152 €

Induktion Wok-Station 2x400 Art.Nr.	Wok Ø 400		Wok Ø 400 + Wok Ø 300		Wok Ø 400 + Flach		Wok Ø 400 + Warmhaltung	
	IDGCB	IDGDB	IDACD	IDADD	IDBCD	IDBDD	IDCCD	IDCDD
Breite [mm]	1400				2400			
Tiefe [mm]	900				900			
Höhe / mit Rückwand [mm]	700 / 1200				700 / 1200			
Anzahl Wok-Kochstellen Ø 400 mm	2	2	2	2	2	2	2	2
Leistung je Kochstelle [kW]	8	16	8	16	8	16	8	16
Anzahl Wok-Kochstellen Ø 300 mm			2	2				
Leistung je Kochstelle [kW]			5	5				
Anzahl Kochstellen 360x360 mm					2	2		
Leistung je Kochstelle [kW]					5	5		
Anzahl Warmhaltung							2	2
Leistung je Warmhaltung [kW]							0,4	0,4
Anschluss 400V 3L+N+PE, 6h [A]	32	63	63	63	63	63	32	63
Anschlussleistung [kW]	16	32	26	42	26	42	16,8	32,8
Listenpreis	23.612 €	34.810 €	38.685 €	49.883 €	36.255 €	47.453 €	35.105 €	46.304 €

Induktion Wok-Station 3x400 Art.Nr.	Wok Ø 400		Wok Ø 400 + Wok Ø 300		Wok Ø 400 + Flach		Wok Ø 400 + Warmhaltung	
	IDGCC	IDGDC	IDACE	IDADE	IDBCE	IDBDE	IDCCE	IDCDE
Breite [mm]	2000				900			
Tiefe [mm]	900				700 / 1200			
Höhe / mit Rückwand [mm]	700 / 1200				700 / 1200			
Anzahl Wok-Kochstellen Ø 400 mm	3	3	3	3	3	3	3	3
Leistung je Kochstelle [kW]	8	16	8	16	8	16	8	16
Anzahl Wok-Kochstellen Ø 300 mm			2	2				
Leistung je Kochstelle [kW]			5	5				
Anzahl Kochstellen 360x360 mm					2	2		
Leistung je Kochstelle [kW]					5	5		
Anzahl Warmhaltung							2	2
Leistung je Warmhaltung [kW]							0,4	0,4
Anschluss 400V 3L+N+PE, 6h [A]	32	32 + 32	63	32 + 63	63	32 + 63	63	63
Anschlussleistung [kW]	24	48	34	58	34	58	24,8	48,8
Listenpreis	35.417 €	52.215 €	50.491 €	67.288 €	42.576 €	53.775 €	46.911 €	52.050 €

Induktion Wok-Station 4x400 Art.Nr.	Wok Ø 400		Wok 400 + Wok 300 + Warm	
	IDGCD	IDGDD	IDDCF	IDDDF
Breite [mm]	2600		2850	
Tiefe [mm]	900		900	
Höhe / mit Rückwand [mm]	700 / 1200		700 / 1200	
Anzahl Wok-Kochstellen Ø 400 mm	4	4	2	2
Leistung je Kochstelle [kW]	8	16	8	16
Anzahl Wok-Kochstellen Ø 300 mm			2	2
Leistung je Kochstelle [kW]			5	5
Anzahl Kochstellen 360x360 mm				
Leistung je Kochstelle [kW]				
Anzahl Warmhaltung			2	2
Leistung je Warmhaltung [kW]			0,4	0,4
Anschluss 400V 3L+N+PE, 6h [A]	63	63 + 63	63	63
Anschlussleistung [kW]	32	64	26,8	42,8
Listenpreis	47.223 €	69.620 €	50.179 €	61.377 €

HEIDEBRENNER

GAS WOK-RANGE



Breite x Tiefe: **1200 x 750 mm**, Höhe: **850 mm /1350 mm** mit Rückwand

2 x Warzenbrenner mit jeweils 18 kW

mit thermoelektrischer Züandsicherung und Zündbrenner, Elektrische Zündung

2 x Edelstahl-Wokring Ø 300 mm geeignet für Wokpfannen bis 400 mm Durchmesser

- Versenkte 3 mm Oberplatte für **Wasserbad**;
- **Wassereinlaufdüsen** in der Oberplatte; gesteuert über Einlaufventil in der Bedienblende
- Wasserab- und -überlauf erfolgt in eine durchgehende **Schmutzauffangwanne** unterhalb der Brenner
- **Aufsatzborde** (Halter aus Edelstahl) für GNs 1/6 oder 1/3
- Kaltwasser-Auslass mit **Kniehebelbedienung**
- Rückwand mit Aufsatzborde für GNs
- Ablauf mit Stopfen und Sieb
- Abwasseranschluss DN 503
- **höhenverstellbare FüÙe** (auf Wunsch **fahrbare Ausführung** mit Schwerlastlenkrollen, davon 2 mit Feststellbremse - die Gerätehöhe beträgt dann 890 mm)

Alternative Ausführungen:

- 1 bis 10 Kochstellen
- 8,7 kW oder 14 kW oder 18 kW
- einseitige bzw. zweiseitige Bedienung
- glatte oder versenkte Deckplatte für Wasserbad
- Aufsätze für größere Woks bzw. für Kochgeschirr mit flachem Boden





Gas Wok-Range "ANHUI"	Tischgerät Linie 750		Standgerät Linie 750		Standgerät Linie 900		1x Wok-Brenner
Art.Nr.	GGOBA	GGOCA	GGHBA	GGHCA	GGKBA	GGKCA	
Breite [mm]	750	750	750	750	750	750	
Tiefe [mm]	750	750	750	750	900	900	
Höhe [mm]	350	350	850	850	850	850	
Rückwand 400/500 mm	Option						
Gasanschlussrohr [in Zoll]	G 3/4"	G 3/4"	G 3/4"	G 3/4"	G 3/4"	G 3/4"	
Wok-Brennerstelle (WBS)	1	1	1	1	1	1	
Leistung je WBS [kW]	8,0	12,0	8,0	12,0	8,0	12,0	
Anschlussleistung [kW]	8,0	12,0	8,0	12,0	8,0	12,0	
Listenpreis	7.332 €	8.437 €	7.482 €	8.610 €	8.230 €	9.471 €	

Gas Wok-Range "HUNAN"	Tischgerät Linie 750		Standgerät Linie 750		Standgerät Linie 900		2x Wok-Brenner
Art.Nr.	GGOBB	GGOCB	GGHBB	GGHCB	GGKBB	GGKCB	
Breite [mm]	1300	1300	1300	1300	1300	1300	
Tiefe [mm]	750	750	750	750	900	900	
Höhe [mm]	350	350	850	850	850	850	
Rückwand 400/500 mm	Option						
Gasanschlussrohr [in Zoll]	G 3/4"	G 3/4"	G 3/4"	G 3/4"	G 3/4"	G 3/4"	
Wok-Brennerstelle (WBS)	2	2	2	2	2	2	
Leistung je WBS [kW]	8,0	12,0	8,0	12,0	8,0	12,0	
Anschlussleistung [kW]	16,0	24,0	16,0	24,0	16,0	24,0	
Listenpreis	9.851 €	12.061 €	10.052 €	12.308 €	11.057 €	13.538 €	

Gas Wok-Range "HEBEI"	Tischgerät Linie 750		Standgerät Linie 750		Standgerät Linie 900		3x Wok-Brenner
Art.Nr.	GGOBC	GGOCC	GGHBC	GGHCC	GGKBC	GGKCC	
Breite [mm]	1900	1900	1900	1900	1900	1900	
Tiefe [mm]	750	750	750	750	900	900	
Höhe [mm]	350	350	850	850	850	850	
Rückwand 400/500 mm	Option						
Gasanschlussrohr [in Zoll]	G 3/4"	G 3/4"	G 3/4"	G 3/4"	G 3/4"	G 3/4"	
Wok-Brennerstelle (WBS)	3	3	3	3	3	3	
Leistung je WBS [kW]	8,0	12,0	8,0	12,0	8,0	12,0	
Anschlussleistung [kW]	24,0	36,0	24,0	36,0	24,0	36,0	
Listenpreis	12.369 €	15.686 €	12.622 €	16.006 €	13.884 €	17.606 €	

Gas Wok-Range "JIANGSU"	Tischgerät Linie 750		Standgerät Linie 750		Standgerät Linie 900		4x Wok-Brenner
Art.Nr.	GGOBD	GG OCD	GGHBD	GGHCD	GGKBD	GGKCD	
Breite [mm]	2500	2500	2500	2500	2500	2500	
Tiefe [mm]	750	750	750	750	900	900	
Höhe [mm]	350	350	850	850	850	850	
Rückwand 400/500 mm	Option						
Gasanschlussrohr [in Zoll]	G 3/4"	G1"	G 3/4"	G1"	G 3/4"	G1"	
Wok-Brennerstelle (WBS)	4	4	4	4	4	4	
Leistung je WBS [kW]	8,0	12,0	8,0	12,0	8,0	12,0	
Anschlussleistung [kW]	32,0	48,0	32,0	48,0	32,0	48,0	
Listenpreis	17.686 €	22.108 €	18.047 €	22.559 €	19.567 €	24.530 €	

Gas Wok-Range "SICHUAN"	Tischgerät Linie 750		Standgerät Linie 750		Standgerät Linie 900		5x Wok-Brenner
Art.Nr.	GGOBE	GG OCE	GGHBE	GGHCE	GGKBE	GGKCE	
Breite [mm]	3100	3100	3100	3100	3100	3100	
Tiefe [mm]	750	750	750	750	900	900	
Höhe [mm]	350	350	850	850	850	850	
Rückwand 400/500 mm	Option						
Gasanschlussrohr [in Zoll]	G 3/4"	G1"	G 3/4"	G1"	G 3/4"	G1"	
Wok-Brennerstelle (WBS)	5	5	5	5	5	5	
Leistung je WBS [kW]	8,0	12,0	8,0	12,0	8,0	12,0	
Anschlussleistung [kW]	40,0	60,0	40,0	60,0	40,0	60,0	
Listenpreis	20.205 €	25.732 €	20.617 €	26.257 €	22.394 €	28.597 €	

Gas Wok-Range "HENAN"	Tischgerät Linie 750		Standgerät Linie 750		Standgerät Linie 900		6x Wok-Brenner
Art.Nr.	GGOBF	GG OCF	GGHBF	GGHCF	GGKBF	GGKCF	
Breite [mm]	3700	3700	3700	3700	3700	3700	
Tiefe [mm]	750	750	750	750	900	900	
Höhe [mm]	350	350	850	850	850	850	
Rückwand 400/500 mm	Option						
Gasanschlussrohr [in Zoll]	G1"	G1 1/4"	G1"	G1 1/4"	G1"	G1 1/4"	
Wok-Brennerstelle (WBS)	6	6	6	6	6	6	
Leistung je WBS [kW]	8,0	12,0	8,0	12,0	8,0	12,0	
Anschlussleistung [kW]	48,0	72,0	48,0	72,0	48,0	72,0	
Listenpreis	22.724 €	29.356 €	23.187 €	29.955 €	25.221 €	32.665 €	

Gas Wok-Range "ANHUI"	Standgerät Linie 750			Standgerät Linie 900			1x Wok-Brenner
Art.Nr.	GKHBA	GKHCA	GKHDA	GKKBA	GKKCA	GKKDA	
Breite [mm]	750	750	750	750	750	750	
Tiefe [mm]	750	750	750	900	900	900	
Höhe [mm]	850	850	850	850	850	850	
Rückwand 400/500 mm	Option						
Gasanschlussrohr [in Zoll]	G 3/4"	G 3/4"	G 3/4"	G 3/4"	G 3/4"	G 3/4"	
Wok-Brennerstelle (WBS)	1	1	1	1	1	1	
Leistung je WBS [kW]	8,0	12,0	18,0	8,0	12,0	18,0	
Anschlussleistung [kW]	8,0	12,0	18,0	8,0	12,0	18,0	
Listenpreis	8.604 €	9.901 €	11.083 €	9.464 €	10.891 €	12.192 €	

Gas Wok-Range "HUNAN"	Standgerät Linie 750			Standgerät Linie 900			2x Wok-Brenner
Art.Nr.	GKHBB	GKHCB	GKHDB	GKKBB	GKKCB	GKKDB	
Breite [mm]	1300	1300	1300	1300	1300	1300	
Tiefe [mm]	750	750	750	900	900	900	
Höhe [mm]	850	850	850	850	850	850	
Rückwand 400/500 mm	Option						
Gasanschlussrohr [in Zoll]	G 3/4"	G 3/4"	G 3/4"	G 3/4"	G 3/4"	G 3/4"	
Wok-Brennerstelle (WBS)	2	2	2	2	2	2	
Leistung je WBS [kW]	8,0	12,0	18,0	8,0	12,0	18,0	
Anschlussleistung [kW]	16,0	24,0	36,0	16,0	24,0	36,0	
Listenpreis	11.559 €	14.154 €	16.518 €	12.715 €	15.569 €	18.170 €	

Gas Wok-Range "HEBEI"	Standgerät Linie 750			Standgerät Linie 900			3x Wok-Brenner
Art.Nr.	GKHBC	GKHCC	GKHDC	GKKBC	GKKCC	GKKDC	
Breite [mm]	1900	1900	1900	1900	1900	1900	
Tiefe [mm]	750	750	750	900	900	900	
Höhe [mm]	850	850	850	850	850	850	
Rückwand 400/500 mm	Option						
Gasanschlussrohr [in Zoll]	G 3/4"	G 3/4"	G1"	G 3/4"	G 3/4"	G1"	
Wok-Brennerstelle (WBS)	3	3	3	3	3	3	
Leistung je WBS [kW]	8,0	12,0	18,0	8,0	12,0	18,0	
Anschlussleistung [kW]	24,0	36,0	54,0	24,0	36,0	54,0	
Listenpreis	14.515 €	18.406 €	21.953 €	15.967 €	20.247 €	24.148 €	

Gas Wok-Range "JIANGSU"	Standgerät Linie 750			Standgerät Linie 900			4x Wok-Brenner
Art.Nr.	GKHBD	GKHCD	GKHDD	GKKBD	GKKCD	GKKDD	
Breite [mm]	2500	2500	2500	2500	2500	2500	
Tiefe [mm]	750	750	750	900	900	900	
Höhe [mm]	850	850	850	850	850	850	
Rückwand 400/500 mm	Option						
Gasanschlussrohr [in Zoll]	G 3/4"	G1"	G1"	G 3/4"	G1"	G1"	
Wok-Brennerstelle (WBS)	4	4	4	4	4	4	
Leistung je WBS [kW]	8,0	12,0	18,0	8,0	12,0	18,0	
Anschlussleistung [kW]	32,0	48,0	72,0	32,0	48,0	72,0	
Listenpreis	20.755 €	25.943 €	30.672 €	22.502 €	28.209 €	33.411 €	

Gas Wok-Range "SICHUAN"	Standgerät Linie 750			Standgerät Linie 900			5x Wok-Brenner
Art.Nr.	GKHBE	GKHCE	GKHDE	GKKBE	GKKCE	GKKDE	
Breite [mm]	3100	3100	3100	3100	3100	3100	
Tiefe [mm]	750	750	750	900	900	900	
Höhe [mm]	850	850	850	850	850	850	
Rückwand 400/500 mm	Option						
Gasanschlussrohr [in Zoll]	G 3/4"	G1"	G1 1/4"	G 3/4"	G1"	G1 1/4"	
Wok-Brennerstelle (WBS)	5	5	5	5	5	5	
Leistung je WBS [kW]	8,0	12,0	18,0	8,0	12,0	18,0	
Anschlussleistung [kW]	40,0	60,0	90,0	40,0	60,0	90,0	
Listenpreis	23.710 €	30.196 €	36.107 €	25.753 €	32.887 €	39.389 €	

Gas Wok-Range "HENAN"	Standgerät Linie 750			Standgerät Linie 900			6x Wok-Brenner
Art.Nr.	GKHBF	GKHCF	GKHDF	GKKBF	GKKCF	GKKDF	
Breite [mm]	3700	3700	3700	3700	3700	3700	
Tiefe [mm]	750	750	750	900	900	900	
Höhe [mm]	850	850	850	850	850	850	
Rückwand 400/500 mm	Option						
Gasanschlussrohr [in Zoll]	G1"	G1 1/4"	G1 1/4"	G1"	G1 1/4"	G1 1/4"	
Wok-Brennerstelle (WBS)	6	6	6	6	6	6	
Leistung je WBS [kW]	8,0	12,0	18,0	8,0	12,0	18,0	
Anschlussleistung [kW]	48,0	72,0	108,0	48,0	72,0	108,0	
Listenpreis	26.666 €	34.449 €	41.542 €	29.004 €	37.565 €	45.368 €	

Gas Wok-Range "JIANGSU"	Glatte Oberplatte Linie 1300		Wasserbefüllte Oberplatte Linie 1300			4x Wok-Brenner
Art.Nr.	GGMBD	GGMCD	GKMBD	GKMCD	GKMDD	
Zweiseitige Bedienung	ja	ja	ja	ja	ja	
Breite [mm]	1300	1300	1300	1300	1300	
Tiefe [mm]	1300	1300	1300	1300	1300	
Höhe [mm]	850	850	850	850	850	
Wasserhahn mit Kniebedienung	Option					
Gasanschlussrohr [in Zoll]	G 3/4"	G1"	G1"	G1"	G1"	
Wok-Brennerstelle (WBS)	4	4	4	4	4	
Leistung je WBS [kW]	8,0	12,0	8,0	12,0	18,0	
Anschlussleistung [kW]	32,0	48,0	32,0	48,0	72,0	
Listenpreis	19.161 €	23.673 €	22.177 €	27.365 €	32.094 €	

Gas Wok-Range "HENAN"	Glatte Oberplatte Linie 1300		Wasserbefüllte Oberplatte Linie 1300			6x Wok-Brenner
Art.Nr.	GGMBF	GGMCF	GKMBF	GKMCF	GKMDF	
Zweiseitige Bedienung	ja	ja	ja	ja	ja	
Breite [mm]	1900	1900	1900	1900	1900	
Tiefe [mm]	1300	1300	1300	1300	1300	
Höhe [mm]	850	850	850	850	850	
Wasserhahn mit Kniebedienung	Option					
Gasanschlussrohr [in Zoll]	G1"	G1 1/4"	G1"	G1 1/4"	G1 1/4"	
Wok-Brennerstelle (WBS)	6	6	6	6	6	
Leistung je WBS [kW]	8,0	12,0	8,0	12,0	18,0	
Anschlussleistung [kW]	48,0	72,0	48,0	72,0	108,0	
Listenpreis	24.301 €	31.069 €	28.088 €	35.871 €	42.964 €	

Gas Wok-Range "SHANDONG"	Glatte Oberplatte Linie 1300		Wasserbefüllte Oberplatte Linie 1300			8x Wok-Brenner
Art.Nr.	GGMBG	GGMCG	GKMBG	GKMCG	GKM DG	
Zweiseitige Bedienung	ja	ja	ja	ja	ja	
Breite [mm]	2500	2500	2500	2500	2500	
Tiefe [mm]	1300	1300	1300	1300	1300	
Höhe [mm]	850	850	850	850	850	
Wasserhahn mit Kniebedienung	Option					
Gasanschlussrohr [in Zoll]	G1"	G1 1/4"	G1"	G1 1/4"	G1 1/2"	
Wok-Brennerstelle (WBS)	8	8	8	8	8	
Leistung je WBS [kW]	8,0	12,0	8,0	12,0	18,0	
Anschlussleistung [kW]	64,0	96,0	64,0	96,0	144,0	
Listenpreis	35.152 €	44.176 €	40.567 €	50.944 €	60.402 €	

Gas Wok-Range "GUANGDONG"	Glatte Oberplatte Linie 1300		Wasserbefüllte Oberplatte Linie 1300			10x Wok-Brenner
Art.Nr.	GGMBH	GGMCH	GKMBH	GKMCH	GKM DH	
Zweiseitige Bedienung	ja	ja	ja	ja	ja	
Breite [mm]	3100	3100	3100	3100	3100	
Tiefe [mm]	1300	1300	1300	1300	1300	
Höhe [mm]	850	850	850	850	850	
Wasserhahn mit Kniebedienung	Option					
Gasanschlussrohr [in Zoll]	G1 1/4"	G1 1/2"	G1 1/4"	G1 1/2"	G1 1/2"	
Wok-Brennerstelle (WBS)	10	10	10	10	10	
Leistung je WBS [kW]	8,0	12,0	8,0	12,0	18,0	
Anschlussleistung [kW]	80,0	120,0	80,0	120,0	180,0	
Listenpreis	40.293 €	51.572 €	46.478 €	59.449 €	71.271 €	

Gas Wok-Herd "ICHI"	Tischherd Linie 650		Standherd Linie 650		Tischherd Linie750		Standherd Linie750		1x Wok-Brenner
Art.Nr.	GGDBA	GGDCA	GGEBA	GGECA	GGGBA	GGGCA	GGNBA	GGNCA	
Breite [mm]	500								
Tiefe [mm]	650				750				
Höhe [mm]	350		850		350		850		
Rückwand 400/500 mm	Option								
Gasanschlussrohr [in Zoll]	G 3/4"	G 3/4"	G 3/4"	G 3/4"	G 3/4"	G 3/4"	G 3/4"	G 3/4"	
Wok-Brennerstelle (WBS)	1	1	1	1	1	1	1	1	
Leistung je WBS [kW]	8,0	12,0	8,0	12,0	8,0	12,0	8,0	12,0	
Anschlussleistung [kW]	8,0	12,0	8,0	12,0	8,0	12,0	8,0	12,0	
Listenpreis	7.114 €	8.186 €	7.259 €	8.353 €	7.185 €	8.269 €	7.332 €	8.437 €	

Gas Wok-Herd "NI"	Tischherd Linie 650		Standherd Linie 650		Tischherd Linie750		Standherd Linie750		2x Wok-Brenner
Art.Nr.	GGDBB	GGDCB	GGEBC	GGEBC	GGGBB	GGGCB	GGNBB	GGNCB	
Breite [mm]	900								
Tiefe [mm]	650				750				
Höhe [mm]	350		850		350		850		
Rückwand 400/500 mm	Option								
Gasanschlussrohr [in Zoll]	G 3/4"	G 3/4"	G 3/4"	G 3/4"	G 3/4"	G 3/4"	G 3/4"	G 3/4"	
Wok-Brennerstelle (WBS)	2	2	2	2	2	2	2	2	
Leistung je WBS [kW]	8,0	12,0	8,0	12,0	8,0	12,0	8,0	12,0	
Anschlussleistung [kW]	16,0	24,0	16,0	24,0	16,0	24,0	16,0	24,0	
Listenpreis	9.557 €	11.702 €	9.752 €	11.941 €	9.654 €	11.820 €	9.851 €	12.061 €	

Gas Wok-Herd "SAN"	Tischherd Linie 650		Standherd Linie 650		Tischherd Linie750		Standherd Linie750		3x Wok-Brenner
Art.Nr.	GGDBC	GGDCC	GGEBC	GGECC	GGGBC	GGGCC	GGNBC	GGNCC	
Breite [mm]	1300								
Tiefe [mm]	650				750				
Höhe [mm]	350		850		350		850		
Rückwand 400/500 mm	Option								
Gasanschlussrohr [in Zoll]	G 3/4"	G 3/4"	G 3/4"	G 3/4"	G 3/4"	G 3/4"	G 3/4"	G 3/4"	
Wok-Brennerstelle (WBS)	3	3	3	3	3	3	3	3	
Leistung je WBS [kW]	8,0	12,0	8,0	12,0	8,0	12,0	8,0	12,0	
Anschlussleistung [kW]	24,0	36,0	24,0	36,0	24,0	36,0	24,0	36,0	
Listenpreis	12.001 €	15.218 €	12.246 €	15.529 €	12.122 €	15.372 €	12.369 €	15.686 €	

Gas Wok-Herd "SHI"	Tischherd Linie 650		Standherd Linie 650		Tischherd Linie750		Standherd Linie750		4x Wok-Brenner
Art.Nr.	GGDBD	GGDCD	GGEBCD	GGECD	GGGBD	GGGCD	GGNBD	GGNCD	
Breite [mm]	1700								
Tiefe [mm]	650				750				
Höhe [mm]	350		850		350		850		
Rückwand 400/500 mm	Option								
Gasanschlussrohr [in Zoll]	G 3/4"	G1"	G 3/4"	G1"	G 3/4"	G1"	G 3/4"	G1"	
Wok-Brennerstelle (WBS)	4	4	4	4	4	4	4	4	
Leistung je WBS [kW]	8,0	12,0	8,0	12,0	8,0	12,0	8,0	12,0	
Anschlussleistung [kW]	32,0	48,0	32,0	48,0	32,0	48,0	32,0	48,0	
Listenpreis	17.159 €	21.449 €	17.510 €	21.887 €	17.333 €	21.666 €	17.686 €	22.108 €	

Gas Wok-Herd "GO"	Tischherd Linie 650		Standherd Linie 650		Tischherd Linie750		Standherd Linie750		5x Wok-Brenner
Art.Nr.	GGDBE	GGDCE	GGEBC	GGECE	GGGBE	GGGCE	GGNBE	GGNCE	
Breite [mm]	2100								
Tiefe [mm]	650				750				
Höhe [mm]	350		850		350		850		
Rückwand 400/500 mm	Option								
Gasanschlussrohr [in Zoll]	G 3/4"	G1"	G 3/4"	G1"	G 3/4"	G1"	G 3/4"	G1"	
Wok-Brennerstelle (WBS)	5	5	5	5	5	5	5	5	
Leistung je WBS [kW]	8,0	12,0	8,0	12,0	8,0	12,0	8,0	12,0	
Anschlussleistung [kW]	40,0	60,0	40,0	60,0	40,0	60,0	40,0	60,0	
Listenpreis	19.603 €	24.965 €	20.003 €	25.475 €	19.801 €	25.217 €	20.205 €	25.732 €	

Gas Wok-Herd "ROKU"	Tischherd Linie 650		Standherd Linie 650		Tischherd Linie750		Standherd Linie750		6x Wok-Brenner
Art.Nr.	GGDBF	GGDCF	GGEBCF	GGEFCF	GGGBF	GGGCF	GGNBF	GGNCF	
Breite [mm]	2500								
Tiefe [mm]	650				750				
Höhe [mm]	350		850		350		850		
Rückwand 400/500 mm	Option								
Gasanschlussrohr [in Zoll]	G1"	G1"	G1"	G1"	G1"	G1"	G1"	G1"	
Wok-Brennerstelle (WBS)	6	6	6	6	6	6	6	6	
Leistung je WBS [kW]	8,0	12,0	8,0	12,0	8,0	12,0	8,0	12,0	
Anschlussleistung [kW]	48,0	72,0	48,0	72,0	48,0	72,0	48,0	72,0	
Listenpreis	22.047 €	28.481 €	22.496 €	29.063 €	22.269 €	28.769 €	22.724 €	29.356 €	

Wok-Pfanne mit Olivenholzstiel		Edelstahl
Art.Nr.		ZGIK
Größe [Ø in mm]		360
Höhe [mm]		100
Volumen [Liter]		3,7
Listenpreis		490 €



Wok-Pfanne mit Edelstahlstiel		Edelstahl
Art.Nr.		ZGGL
Größe [Ø in mm]		360
Höhe [mm]		100
Volumen [Liter]		3,7
Listenpreis		367 €



Wok-Pfanne mit Edelstahlgriffen		Edelstahl
Art.Nr.		ZGIJ
Größe [Ø in mm]		360
Höhe [mm]		100
Volumen [Liter]		3,7
Listenpreis		432 €



Wok-Pfanne mit Edelstahlgriffen		Edelstahl
Art.Nr.		ZGGM
Größe [Ø in mm]		490
Höhe [mm]		150
Volumen [Liter]		12
Listenpreis		1.169 €



Handschlagkessel mit Edelstahlgriffen		Edelstahl
Art.Nr.		ZGKP
Größe [Ø in mm]		490
Höhe [mm]		210
Volumen [Liter]		15
Listenpreis		1.100 €



Tantuni-Pfanne		Edelstahl
Art.Nr.		ZGCU
Größe [Ø in mm]		600
Höhe [mm]		173
Randhöhe [mm]		100
Listenpreis		3.050 €



		Induktions Herd mit Tantuni-Pfanne
Art.Nr.		IOMAA + ZGCU



HEIDEBRENNER

Gas Ranges und Einbaumulden



Gas Range (Tisch- oder Standgeräte)

Gas Mulde (zum Einschweißen oder Einbauen)

- Bis zu 8 Brenner pro Gerät, je mit thermoelektrischer Zündsicherung + Zündbrenner (Pilotflamme)
- Edelstahl Doppelschieberoste (Alternativ Fortkochplatten für kleinere Töpfe/ Sauteusen)
- Erleichterte Reinigung und verlängerte Lebensdauer durch Wasserbefüllung der Mulde während des Betriebes. Ein Wasserzulauf mit Taster und ein Ablaufrohr mit Stopfen sind enthalten

Ausführung mit Kochstellenbrennern

3,5 oder 5,8 kW

Ausführung mit Warzenbrennern

8,7 kW



Gas Range "ARIZONA"		Tisch 600		Stand 600		Tisch 750		Stand 750		Stand 900		2x Kochstellen
Art.Nr.	1seitige Bedienung 2seitige Bedienung	GLABA	GLAIA	GLBBA	GLBIA	GLGBA	GLGIA	GLHBA	GLHIA	GLKBA	GLKIA	
Breite [mm]		900				475				525		
Tiefe [mm]		600				750				900		
Höhe [mm]		350		850		350		850		850		
Kochstellenbrenner 5,8 kW [St.]	2	-	-	2	-	2	-	2	-	2	-	
Warzenbrenner 8,7 kW [St.]	-	2	-	-	2	-	2	-	2	-	2	
Gas-Zulauf [Zoll]	G3/4"	G3/4"	G3/4"	G3/4"	G3/4"	G3/4"	G3/4"	G3/4"	G3/4"	G3/4"	G3/4"	
Gas-Anschlussleistung [KW]	11,6	17,4	11,6	17,4	11,6	17,4	11,6	17,4	11,6	17,4	17,4	
Elektro-Anschlussleistung [KW]	0,2	0,2	0,2	0,2	0,2	0,2	0,2	0,2	0,2	0,2	0,2	
Listenpreis	1seitige Bedienung	6.973 €	6.973 €	7.449 €	7.449 €	7.116 €	7.116 €	7.734 €	7.734 €	8.954 €	8.954 €	
	2seitige Bedienung									9.337 €	9.337 €	

Gas Range "COLORADO"		Tisch 600		Stand 600								3x Kochstellen
Art.Nr.	1seitige Bedienung	GLACB	GLAJB	GLBCB	GLBJB							
Breite [mm]		1275										
Tiefe [mm]		600										
Höhe [mm]		350		850								
Kochstellenbrenner 5,8 kW [St.]	3	-	-	3	-							
Warzenbrenner 8,7 kW [St.]	-	3	-	-	3							
Gas-Zulauf [Zoll]	G3/4"	G3/4"	G3/4"	G3/4"	G3/4"							
Gas-Anschlussleistung [KW]	17,4	26,1	17,4	26,1								
Elektro-Anschlussleistung [KW]	0,2	0,2	0,2	0,2								
Listenpreis	1seitige Bedienung	10.067 €	10.067 €	10.543 €	10.543 €							
	2seitige Bedienung											

Gas Range "MONTANA"		Tisch 600		Stand 600		Tisch 750		Stand 750		Stand 900		4x Kochstellen
Art.Nr.	1seitige Bedienung 2seitige Bedienung	GLADC	GLAKC	GLBDC	GLBKC	GLGDB	GLGKB	GLHDB	GLHKB	GLKDB	GLKKB	
Breite [mm]		1650				800				900		
Tiefe [mm]		600				750				900		
Höhe [mm]		350		850		350		850		850		
Kochstellenbrenner 5,8 kW [St.]	4	-	-	4	-	4	-	4	-	4	-	
Warzenbrenner 8,7 kW [St.]	-	4	-	-	4	-	4	-	4	-	4	
Gas-Zulauf [Zoll]	G3/4"	G1"	G3/4"	G1"	G3/4"	G1"	G3/4"	G1"	G3/4"	G1"	G1"	
Gas-Anschlussleistung [KW]	23,2	34,8	23,2	34,8	23,2	34,8	23,2	34,8	23,2	34,8	34,8	
Elektro-Anschlussleistung [KW]	0,2	0,2	0,2	0,2	0,2	0,2	0,2	0,2	0,2	0,2	0,2	
Listenpreis	1seitige Bedienung	13.946 €	13.946 €	14.565 €	14.565 €	14.231 €	14.231 €	14.850 €	14.850 €	16.070 €	16.070 €	
	2seitige Bedienung									16.452 €	16.452 €	

Gas Range "NEVADA"		Tisch 600		Stand 600								5x Kochstellen
Art.Nr.	1seitige Bedienung	GLAED	GLALD	GLBED	GLBLD							
Breite [mm]		2025										
Tiefe [mm]		600										
Höhe [mm]		350		850								
Kochstellenbrenner 5,8 kW [St.]	5	-	-	5	-							
Warzenbrenner 8,7 kW [St.]	-	5	-	-	5							
Gas-Zulauf [Zoll]	29	43,5	29	43,5								
Gas-Anschlussleistung [KW]	G3/4"	G1"	G3/4"	G1"								
Elektro-Anschlussleistung [KW]	0,2	0,2	0,2	0,2								
Listenpreis	1seitige Bedienung	17.040 €	17.040 €	17.658 €	17.658 €							
	2seitige Bedienung											

Gas Range "KALIFORNIEN"		Tisch 600		Stand 600		Tisch 750		Stand 750		Stand 900		6x Kochstellen
Art.Nr.	1seitige Bedienung 2seitige Bedienung	GLAFD	GLAMD	GLBFD	GLBMD	GLGFC	GLGMC	GLHFC	GLHMC	GLKFC	GLKMC	
Breite [mm]		2400				1125				1275		
Tiefe [mm]		600				750				900		
Höhe [mm]		350		850		350		850		850		
Kochstellenbrenner 5,8 kW [St.]	6	-	-	6	-	6	-	6	-	6	-	
Warzenbrenner 8,7 kW [St.]	-	6	-	-	6	-	6	-	6	-	6	
Gas-Zulauf [Zoll]	G1"	G1"	G1"	G1"	G1"	G1"	G1"	G1"	G1"	G1"	G1"	
Gas-Anschlussleistung [KW]	34,8	52,2	34,8	52,2	34,8	52,2	34,8	52,2	34,8	52,2	52,2	
Elektro-Anschlussleistung [KW]	0,2	0,2	0,2	0,2	0,2	0,2	0,2	0,2	0,2	0,2	0,2	
Listenpreis	1seitige Bedienung	18.325 €	18.325 €	18.944 €	18.944 €	18.610 €	18.610 €	19.229 €	19.229 €	20.449 €	20.449 €	
	2seitige Bedienung									20.831 €	20.831 €	

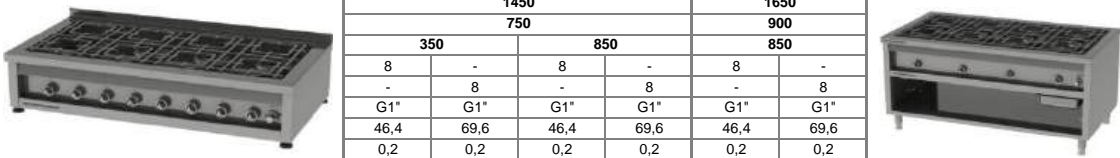
Gas Range "TEXAS"		Tisch 750		Stand 750		Stand 900		8x Kochstellen
Art.Nr.	1seitige Bedienung 2seitige Bedienung	GLGGD	GLGND	GLHGD	GLHND	GLKGD	GLKND	
Breite [mm]		1450				1650		
Tiefe [mm]		750				900		
Höhe [mm]		350		850		850		
Kochstellenbrenner 5,8 kW [St.]	8	-	-	8	-	8	-	
Warzenbrenner 8,7 kW [St.]	-	8	-	-	8	-	8	
Gas-Zulauf [Zoll]	G1"	G1"	G1"	G1"	G1"	G1"	G1"	
Gas-Anschlussleistung [KW]	46,4	69,6	46,4	69,6	46,4	69,6	69,6	
Elektro-Anschlussleistung [KW]	0,2	0,2	0,2	0,2	0,2	0,2	0,2	
Listenpreis	1seitige Bedienung	22.989 €	22.989 €	23.608 €	23.608 €	24.828 €	24.828 €	
	2seitige Bedienung					25.210 €	25.210 €	

Induktions-Ranges



Die Funktionalität ist optimal auf Ihre Bedürfnisse angepasst.

- **Flexgenerator mit bis zu 8 kW Leistung je Kochstelle**
Anpassungen an individuelle Bedürfnisse können einfach über unsere Smartphone App vorgenommen werden. Beispielsweise:
 - Reduzierung der Maximalleistung je Kochstelle
 - Aktivierung des integrierten Energiemanagements zur Begrenzung der Gesamtleistung aller Kochstellen





- 1 bis 10 Kochstellen
- Tisch- oder Standgeräte
- Unterbau: neutral, Elektro-Backofen, Kombidämpfer
- einseitige bzw. zweiseitige Bedienung
- Rückwand
- Ablageboard für GN-Behälter





Induktion Range ARIZONA	Tisch 750			Stand 750			Stand 900			2x Kochstellen
Art.Nr.	ILLAB	ILLBB	ILLCB	ILMAB	ILMBB	ILMCB	ILPAB	ILPBB	ILPCB	
Breite [mm]	500			500			500			
Tiefe [mm]	750			750			900			
Höhe [mm]	350			850			850			
Kochstelle	2			2			2			
...A 400V 3L+N+PE, 6h / Klemmleiste über 20kW	16A	16A	32A	16A	16A	32A	16A	16A	32A	
Ceranglas 360x650	1 Stück	1 Stück	1 Stück	1 Stück	1 Stück	1 Stück				
Ceranglas 360x720							1 Stück	1 Stück	1 Stück	
Leistung je HZ [KW]	3,5	5	8	3,5	5	8	3,5	5	8	
Anschlussleistung [kW]	7	10	16	7	10	16	7	10	16	
Listenpreis	12.662 €	12.923 €	14.421 €	13.328 €	13.604 €	15.180 €	14.065 €	14.340 €	15.917 €	

Induktion Range MONTANA	Tisch 750			Stand 750			Stand 900			4x Kochstellen
Art.Nr.	ILLAD	ILLBD	ILLCD	ILMAD	ILMBD	ILMCD	ILPAD	ILPBD	ILPCD	
Breite [mm]	900			900			900			
Tiefe [mm]	750			750			900			
Höhe [mm]	350			850			850			
Kochstelle	4	4	4	4	4	4	4	4	4	
...A 400V 3L+N+PE, 6h / Klemmleiste über 20kW	32A	32A	63A	32A	32A	63A	32A	32A	63A	
Ceranglas 360x650	2 Stück	2 Stück	2 Stück	2 Stück	2 Stück	2 Stück				
Ceranglas 360x720							2 Stück	2 Stück	2 Stück	
Leistung je HZ [KW]	3,5	5	8	3,5	5	8	3,5	5	8	
Anschlussleistung [kW]	14	20	32	14	20	32	14	20	32	
Listenpreis	19.827 €	20.232 €	21.729 €	20.871 €	21.297 €	22.873 €	21.607 €	22.033 €	23.610 €	

Induktion Range KALIFORNIEN	Tisch 750			Stand 750			Stand 900			6x Kochstellen
Art.Nr.	ILLAF	ILLBF	ILLCF	ILMAF	ILMBF	ILMCF	ILPAF	ILPBF	ILPCF	
Breite [mm]	1300			1300			1300			
Tiefe [mm]	750			750			900			
Höhe [mm]	350			850			850			
Kochstelle	6	6	6	6	6	6	6	6	6	
...A 400V 3L+N+PE, 6h / Klemmleiste über 20kW	32A	63A	63A	32A	63A	63A	32A	63A	63A	
Ceranglas 360x650	3 Stück	3 Stück	3 Stück	3 Stück	3 Stück	3 Stück				
Ceranglas 360x720							3 Stück	3 Stück	3 Stück	
Leistung je HZ [KW]	3,5	5	8	3,5	5	8	3,5	5	8	
Anschlussleistung [kW]	21	30	48	21	30	48	21	30	48	
Listenpreis	28.441 €	29.021 €	30.519 €	29.938 €	30.549 €	32.125 €	30.674 €	31.285 €	32.862 €	

Induktion Range TEXAS	Tisch 750			Stand 750			Stand 900			8x Kochstellen
Art.Nr.	ILLAH	ILLBH	ILLCH	ILMAH	ILMBH	ILMCH	ILPAH	ILPBH	ILPCH	
Breite [mm]	1700			1700			1700			
Tiefe [mm]	750			750			900			
Höhe [mm]	350			850			850			
Kochstelle	8	8	8	8	8	8	8	8	8	
...A 400V 3L+N+PE, 6h / Klemmleiste über 20kW	63A	63A	63A	63A	63A	63A	63A	63A	63A	
Ceranglas 360x650	4 Stück	4 Stück	4 Stück	4 Stück	4 Stück	4 Stück				
Ceranglas 360x720							4 Stück	4 Stück	4 Stück	
Leistung je HZ [KW]	3,5	5	8	3,5	5	8	3,5	5	8	
Anschlussleistung [kW]	28	40	64	28	40	64	28	40	64	
Listenpreis	37.055 €	37.811 €	39.308 €	39.005 €	39.801 €	41.377 €	39.742 €	40.538 €	42.114 €	

Induktionsherd	Tisch			Einbau			1 Kochstelle
Art.Nr.	IAAAA	IAABA	IAACA	IACAA	IACBA	IACCA	
Breite [mm]	410	410	410	440	440	440	
Tiefe [mm]	410	410	410	440	440	440	
Höhe [mm]	230	230	230	250	250	250	
Heizzonen [HZ]	1	1	1	1	1	1	
Cerangläser [mm]	360x360	360x360	360x360	360x360	360x360	360x360	
Leistung je HZ [KW]	3,5	5	8	3,5	5	8	
Anschlussleistung [kW]	3,5	5	8	3,5	5	8	
Anschlusstecker l=2m	16A 400V~ 3L+N+PE, 6h						
Listenpreis	5.603 €	5.717 €	6.369 €	6.271 €	6.386 €	7.037 €	

Induktionsherd	Tisch			Tisch Beistell			Tisch mit Ablage			Einbau 650			Einbau 720			2 Kochstellen
Art.Nr.	IAEAB	IAEBB	IAECB	IACAB	IACBB	IACCB	IAGAB	IAGBB	IAGCB	IADAB	IADBB	IADCB	IAFAB	IAFBB	IAFCB	
Breite [mm]	820	820	820	410	410	410	1230	1230	1230	730	730	730	800	800	800	
Tiefe [mm]	410	410	410	820	820	820	410	410	410	440	440	440	440	440	440	
Höhe [mm]	230	230	230	230	230	230	230	230	230	250	250	250	250	250	250	
Heizzonen [HZ]	2	2	2	2	2	2	2	2	2	2	2	2	2	2	2	
Cerangläser [mm]	360x360	360x360	360x360	360x360	360x360	360x360	360x360	360x360	360x360	360x650	360x650	360x650	360x720	360x720	360x720	
Leistung je HZ [KW]	3,5	5	8	3,5	5	8	3,5	5	8	3,5	5	8	3,5	5	8	
Anschlussleistung [kW]	7	10	16	7	10	16	7	10	16	7	10	16	7	10	16	
Anschlusstecker l=2m	16A 400V~ 3L+N+PE, 6h															
Listenpreis	10.489 €	10.703 €	12.006 €	11.140 €	11.354 €	12.657 €	11.500 €	11.714 €	13.016 €	11.205 €	11.419 €	12.721 €	11.369 €	11.583 €	12.885 €	

Induktionsherd	Tisch			3 Kochstellen
Art.Nr.	IAGAC	IAGBC	IAGCC	
Breite [mm]	1230	1230	1230	
Tiefe [mm]	410	410	410	
Höhe [mm]	230	230	230	
Heizzonen [HZ]	3	3	3	
Cerangläser [mm]	360x360	360x360	360x360	
Leistung je HZ [KW]	3,5	5	8	
Anschlussleistung [kW]	10,5	15	24	
Anschlusstecker l=2m	32A 400V~ 3L+N+PE, 6h			
Listenpreis	15.375 €	15.689 €	17.642 €	

Induktionsherd	Tisch			Einbau			Einbau			4 Kochstelle
Art.Nr.	IAIAD	IAIBD	IAICD	IAKAD	IAKBD	IAKCD	IANAD	IANBD	IANCD	
Breite [mm]	820	820	820	730	730	730	800	800	800	
Tiefe [mm]	820	820	820	730	730	730	800	800	800	
Höhe [mm]	230	230	230	250	250	250	250	250	250	
Heizzonen [HZ]	4	4	4	4	4	4	4	4	4	
Cerangläser [mm]	360x360	360x360	360x360	650x650	650x650	650x650	720x720	720x720	720x720	
Leistung je HZ [KW]	3,5	5	8	3,5	5	8	3,5	5	8	
Anschlussleistung [kW]	14	20	32	14	20	32	14	20	32	
Anschlusstecker l=2m	32A 400V~ 3L+N+PE, 6h									
Listenpreis	20.262 €	20.675 €	23.279 €	21.692 €	22.106 €	24.710 €	21.856 €	22.270 €	24.874 €	

HEIDEBRENNER

Gas-Hockerkocher HAMBURG mit passender Gusspfanne



Pfanne Ø 500 mm
Art.-Nr. PGOAA0050



9,3 kW / Typ GK 500
430 x 430 x 720 mm
Edelstahl Art.-Nr. GODCB
Profilstahl Art.-Nr. GODCA



Pfanne Ø 600 mm
Art.-Nr. PGOAA0060



Pfanne Ø 600 mm
Art.-Nr. PGOBA0060



Pfanne Ø 600 mm
Art.-Nr. PGOCA0060



12,8 kW / Typ GK 1000
580x580x720 mm
Edelstahl Art.Nr. GOEEB
Profilstahl Art.Nr. GOEEA



11 kW / Typ GK 1001
580x580x720 mm
Edelstahl Art.Nr. GOEFB
Profilstahl Art.Nr. GOEFA



2x6,5 kW / Typ GK 1002
580x580x720 mm
Edelstahl Art.Nr. GOEGB
Profilstahl Art.Nr. GOEFA



3x5,5 kW / Typ GK 1003
580x580x720 mm
Edelstahl Art.Nr. GOEHB
Profilstahl Art.Nr. GOEHA



Pfanne Ø 850 mm
Art.-Nr. PGOAB0085



Pfanne Ø 850 mm
Art.-Nr. PGOBB0085



Pfanne Ø 850 mm
Art.-Nr. PGOCB0085



16,2 kW / Typ GK 2000
650x650x720 mm
Edelstahl Art.Nr. GOFIB
Profilstahl Art.Nr. GOFIA



2x8,1 kW / Typ GK 2002
650x650x720 mm
Edelstahl Art.Nr. GOFJB
Profilstahl Art.Nr. GOFJA



3x5,8 kW / Typ GK 2003
650x650x720 mm
Edelstahl Art.Nr. GOFKB
Profilstahl Art.Nr. GOFKA

HEIDEBRENNER

Gas-Hockerkocher HAMBURG Premium Ausführung

Gas-Hockerkocher HAMBURG Premium

ausgelegt für Pfannen (ca. Ø 700 bis 900 mm)

Edelstahl-Flächenbrenner mit getrennten
Heizzonen
mit thermo-elekt. Zündsicherung,
Piezozünder und Zündbrenner,

Gehäuse vollständig aus Edelstahl,
Blenden und Schmutzschublade aus Edelstahl,
Grundboden mit höhenverstellbaren Füßen,
Schutzbügel für Geräteblende aus Edelstahl
(eingestellt auf Propan oder Erdgas)



Gas-Hockerkocher HAMBURG Premium mit Optionen

Flaschenkorb-Anbau
für 1 x 11 kg Flüssiggasflasche,
der Anbau ist verschraubt und
kann bei Bedarf vom Gerät
entfernt werden

Fahrbare Ausführung
mit 120 mm Schwerlastlenkrollen
4 Stück, davon 2 mit
Feststellbremse

Propananschluss-Set
bestehend aus:
Anschraubdruckregler mit
Manometer 1,5 kg,
Schlauchbruchsicherung,
Propanschlauch 12 x 1500 mm,
Winkel-Anschluss



Gas Hockerkocher		KIEL		
Art.Nr.	Edelstahl	GOABB	GOBCB	GOCEB
	Profilstahl	GOABA	GOBCA	GOCEA
Kochgeschirr (ab Ø cm)		Topf 30	Topf 40	Topf 45
Breite [mm]		360	430	580
Tiefe [mm]		360	430	580
Höhe [mm]		285	320	420
Heizzonen/Brenner		1	1	1
Gaszulauf		G1/2"	G1/2"	G1/2"
Leistung je BS [KW]		5,8	9,3	12,8
Anschlussleistung [KW]		5,8	9,3	12,8
Listenpreis	Edelstahl	2.099 €	2.220 €	2.580 €
	Profilstahl	1.950 €	2.071 €	2.431 €



Gas Hockerkocher		ROSTOCK						
Art.Nr.	Edelstahl-Topfauflage	GOGBD	GOGCD	GOHCD	GOHED	GOHEH	GOHCF	GOHEF
	Guss-Topfauflage	GOGBC	GOGCC	GOHCC	GOHEC	GOHEG	GOHCE	GOHEE
Kochgeschirr (ab Ø cm)		Topf 30	Topf 40	Topf 40	Topf 50	Wok 50	Kessel	Kessel
Breite [mm]		400	400	550	550	550	550	550
Tiefe [mm]	Edelstahl-Topfauflage	400	400	550	550	550	550	550
	Guss-Topfauflage	440	440	590	590	590	590	590
Höhe [mm]		310	310	500	500	500	500	500
Brennstelle		1	1	1	1	1	1	1
Gasanschluss		G1/2"	G1/2"	G1/2"	G1/2"	G1/2"	G1/2"	G1/2"
Leistung je BS [KW]		5,8	9,3	9,3	12,8	12,8	9,3	12,8
Anschlussleistung [KW]		5,8	9,3	9,3	12,8	12,8	9,3	12,8
Listenpreis	Edelstahl-Topfauflage	2.626 €	3.142 €	3.618 €	4.505 €	5.812 €	5.178 €	6.065 €
	Guss-Topfauflage	2.192 €	2.708 €	2.855 €	3.742 €	5.049 €	4.415 €	5.302 €





Gas Hockerkocher		HAMBURG							
Art.Nr.	Edelstahl	GODCB	GOEEB	GOEFB	GOEGB	GOEHB	GOFIB	GOFJB	GOFKB
	Profilstahl	GODCA	GOEEA	GOEFA	GOEGA	GOEHA	GOFIA	GOFJA	GOFKA
Kochgeschirr (ab Ø cm)		Pfanne 40	Pfanne 50	Pfanne 55	Pfanne 55	Pfanne 55	Pfanne 70	Pfanne 70	Pfanne 70
Breite [mm]		430	580	580	580	580	650	650	650
Tiefe [mm]		430	580	580	580	580	650	650	650
Höhe [mm]		720	720	720	720	720	720	720	720
Heizzonen		1	1	1	2	3	1	2	3
Gasanschluss		G1/2"	G1/2"	G1/2"	G1/2"	G1/2"	G1/2"	G1/2"	G1/2"
Leistung je BS [KW]		9,3	12,8	11	6,5	5,5	16,2	8,1	5,8
Anschlussleistung [KW]		9,3	12,8	11	13	16,5	16,2	16,2	17,4
Listenpreis	Edelstahl	3.328 €	3.736 €	4.081 €	4.790 €	5.499 €	4.613 €	5.322 €	6.032 €
	Profilstahl	2.896 €	3.304 €	3.320 €	4.029 €	4.739 €	3.852 €	4.562 €	5.271 €





Gas Hockerkocher		HAMBURG-PREMIUM							
Art.Nr.	Edelstahl	GOICB	GOIEB	GOIFB	GOIGB	GOIHB	GOJIB	GOJJB	GOJKB
	Kochgeschirr (ab Ø cm)		Pfanne 40	Pfanne 50	Pfanne 55	Pfanne 55	Pfanne 55	Pfanne 70	Pfanne 70
Breite [mm]		430	580	580	580	580	650	650	650
Tiefe [mm]		430	580	580	580	580	650	650	650
Höhe [mm]		850	850	850	850	850	850	850	850
Heizzonen		1	1	1	2	3	1	2	3
Gasanschluss		G1/2"	G1/2"	G1/2"	G1/2"	G1/2"	G1/2"	G1/2"	G1/2"
Leistung je BS [KW]		9,3	12,8	11	6,5	5,5	16,2	8,1	5,8
Anschlussleistung [KW]		9,3	12,8	11	13	16,5	16,2	16,2	17,4
Listenpreis	Edelstahl	3.488 €	3.896 €	4.240 €	4.950 €	5.659 €	4.773 €	5.482 €	6.191 €
	Option "Flaschenhalter" Art.Nr.	ZOD	ZOE			ZOF			
Listenpreis Flaschenhalter (Korb)		1.214 €	1.228 €			1.249 €			
Option "Fahrbar" Art.Nr.		ZMB							
Listenpreisreis Fahrbar		857 €							





Elektro Hockerkocher			HoKo	Stand	Einbau	HoKo	Stand	Einbau	HoKo	Stand	Ø 400
Art.Nr.			ELAAA	ELBAA	ELDAA	ELAAB	ELBAB	ELDAB	ELAAC	ELBAC	
Anzahl Kochplatten			1	1	1	2	2	2	3	3	
Kochplatte Ø			400	400	400	400	400	400	400	400	
Breite [mm]			550	550	550	1100	1100	1100	1650	1650	
Tiefe [mm]			550	550	550	550	550	550	550	550	
Höhe [mm]			500	850	200	500	850	200	500	850	
Anschlussleistung [kW]			5	5	5	10	10	10	15	15	
Anschlussstecker l=2m			16A 400V~ 3L+N+PE, 6h			32A 400V 3L+N+PE, 6h					
Listenpreis			2.567 €	2.823 €	3.337 €	4.877 €	5.364 €	6.340 €	9.265 €	10.192 €	

Elektro Hockerkocher			HoKo	Stand	Einbau	HoKo	Stand	Einbau	HoKo	Stand	Ø 500
Art.Nr.	1 x Heizzone		ELEAA	ELFAA	ELHAA	ELEAB	ELFAB	ELHAB	ELEAC	ELFAC	
	2 x Heizzonen		ELEBA	ELFBA	ELHBA	ELEBB	ELFBB	ELHBB	ELEBC	ELFBC	
Anzahl Kochplatten			1	1	1	2	2	2	3	3	
Kochplatte Ø			500	500	500	500	500	500	500	500	
Breite [mm]			550	550	550	1100	1100	1100	1650	1650	
Tiefe [mm]			550	550	550	550	550	550	550	550	
Höhe [mm]			500	850	200	500	850	200	500	850	
Anschlussleistung [kW]			6	6	6	12	12	12	18	18	
Anschlussstecker l=2m			16A 400V~ 3L+N+PE, 6h			32A 400V 3L+N+PE, 6h					
Listenpreis	1 x Heizzone		5.414 €	5.956 €	7.038 €	10.287 €	11.316 €	13.373 €	15.701 €	17.271 €	
	2 x Heizzonen		6.477 €	7.018 €	8.101 €	12.305 €	13.334 €	15.391 €	18.782 €	20.352 €	

Elektro Hockerkocher			HoKo	Stand	Einbau	Ø 700
Art.Nr.	1 x Heizzone		ELIAA	ELJAA	ELKAA	
	3 x Heizzonen		ELICA	ELJCA	ELKCA	
Anzahl Kochplatten			1	1	1	
Kochplatte Ø			700	700	700	
Breite [mm]			800	800	800	
Tiefe [mm]			800	800	800	
Höhe [mm]			500	850	200	
Heizzonen (HZ)			1 oder 3	1 oder 3	1 oder 3	
Anschlussleistung [kW]			13,5	13,5	13,5	
Anschlussstecker l=2m			32A 400V 3L+N+PE, 6h			
Listenpreis	1 x Heizzone		16.433 €	17.254 €	19.719 €	
	3 x Heizzonen		18.557 €	19.485 €	22.269 €	

Elektro Hockerkocher			HoKo	HoKo	small
Art.Nr.			ELCAA	ELGAA	
Anzahl Kochplatten			1	1	
Kochplatte Ø			400	500	
Breite [mm]			550	550	
Tiefe [mm]			550	550	
Höhe [mm]			200	200	
Anschlussleistung [kW]			5	6	
Anschlussstecker l=2m			16A 400V~ 3L+N+PE, 6h		
Listenpreis			3.850 €	6.497 €	

Elektro Hockerkocher			Tisch	Stand	Einbau	Tisch	Stand	Einbau	HOTpower
Art.Nr.			ELMAA	ELNAA	ELOAA	ELPAA	ELRAA	ELSAA	
Anzahl Kochplatten			1	1	1	1	1	1	
Kochplatte Ø			400	400	400	500	500	500	
Geräte Ø [mm]			400	400	400	500	500	500	
Höhe [mm]			285	700	235	285	700	235	
Heizzonen (HZ)			1	1	1	1	1	1	
Anschlussleistung [kW]			5	5	5	6	6	6	
Anschlussstecker l=2m			16A 400V~ 3L+N+PE, 6h						
Listenpreis			3.690 €	4.598 €	4.244 €	6.266 €	7.174 €	7.519 €	

Induktion Hockerkocher		HoKo		Stand		Einbau		Ceranglas 500 x 500
Art.Nr.	ohne Temperatursteuerung	IFRCA	IFRDA	IFSCA	IFSDA	IFTCA	IFTDA	
	mit Temperatursteuerung	IFRCK	IFRDK	IFSCK	IFSDK	IFTCK	IFTDK	
Ceranglas [mm]		500 x 500		500 x 500		500 x 500		
Breite [mm]		700		700		700		
Tiefe [mm]		700		700		700		
Höhe [mm]		500		700		300		
Anzahl Kochstellen (KS)		1		1		1		
Leistung je KS [kW]		8	16	8	16	8	16	
Anschlussleistung [kW]		8	16	8	16	8	16	
Anschlussstecker l=2m (400V~ 3L+N+PE, 6h)		CEE 16A	CEE 32A	CEE 16A	CEE 32A	CEE 16A	CEE 32A	
Listenpreis	ohne Temperatursteuerung	8.286 €	13.683 €	9.434 €	14.831 €	10.153 €	15.550 €	
	mit Temperatursteuerung	9.674 €	15.071 €	10.822 €	16.219 €	11.541 €	16.938 €	

Induktion Hockerkocher		HoKo				Stand				Ceranglas 500 x 500
Art.Nr.	ohne Temperatursteuerung	IFRCB	IFRDB	IFRCC	IFRDC	IFSCB	IFSDB	IFSCC	IFSDC	
	mit Temperatursteuerung	IFRCL	IFRDL	IFRCM	IFRDM	IFSCL	IFSDL	IFSCM	IFSDM	
Ceranglas [mm]		500 x 500		500 x 500		500 x 500		500 x 500		
Breite [mm]		1400		2100		1400		2100		
Tiefe [mm]		700		700		700		700		
Höhe [mm]		500		500		700		700		
Anzahl Kochstellen (KS)		2		3		2		3		
Leistung je KS [kW]		8	16	8	16	8	16	8	16	
Anschlussleistung [kW]		16	32	24	48	16	32	24	48	
Anschlussstecker l=2m (400V~ 3L+N+PE, 6h)		CEE 32A	CEE 63A	CEE 63A	CEE 63A	CEE 32A	CEE 63A	CEE 63A	CEE 63A	
Listenpreis	ohne Temperatursteuerung	15.019 €	25.813 €	21.753 €	37.944 €	16.167 €	26.961 €	22.901 €	39.092 €	
	mit Temperatursteuerung	17.795 €	28.589 €	25.916 €	42.108 €	18.943 €	29.737 €	27.064 €	43.255 €	

Induktion Wok-Hockerkocher		HoKo		Stand		Einbau		Wok-Cuvette Ø 400
Art.Nr.	ohne Temperatursteuerung	IJRCA	IJRDA	IJSCA	IJSDA	IJXEA	IJXFA	
	mit Temperatursteuerung	IJRCK	IJRDK	IJSCK	IJS DK	IJXEK	IJXFK	
Ceranglas [mm]		Ø 400		Ø 400		Ø 400		
Breite [mm]		700		700		700		
Tiefe [mm]		700		700		700		
Höhe [mm]		500		700		300		
Anzahl Kochstellen (KS)		1		1		1		
Leistung je KS [kW]		8	16	8	16	8	16	
Anschlussleistung [kW]		8	16	8	16	8	16	
Anschlussstecker l=2m (400V~ 3L+N+PE, 6h)		CEE 16A	CEE 32A	CEE 16A	CEE 32A	CEE 16A	CEE 32A	
Listenpreis	ohne Temperatursteuerung	12.329 €	17.726 €	13.477 €	18.874 €	14.197 €	19.594 €	
	mit Temperatursteuerung	13.717 €	19.114 €	14.865 €	20.262 €	15.585 €	20.982 €	



Induktion Wok-Hockerkocher		HoKo				Stand				Wok-Cuvette Ø 400
Art.Nr.	ohne Temperatursteuerung	IFNCB	IFNDB	IFNCC	IFNDC	IFOCB	IFODB	IFOCC	IFODC	
	mit Temperatursteuerung	IFNGB	IFNHB	IFNGC	IFNHC	IFOGB	IFOHB	IFOGC	IFOHC	
Ceranglas [mm]		Ø 400		Ø 400		Ø 400		Ø 400		
Breite [mm]		1400		2100		1400		2100		
Tiefe [mm]		700		700		700		700		
Höhe [mm]		500		500		700		700		
Anzahl Kochstellen (KS)		2		3		2		3		
Leistung je KS [kW]		8	16	8	16	8	16	8	16	
Anschlussleistung [kW]		16	32	24	48	16	32	24	48	
Anschlussstecker l=2m (400V~ 3L+N+PE, 6h)		CEE 32A	CEE 63A	CEE 63A	CEE 63A	CEE 32A	CEE 63A	CEE 63A	CEE 63A	
Listenpreis	ohne Temperatursteuerung	19.063 €	29.857 €	25.796 €	41.988 €	20.211 €	31.005 €	26.944 €	43.136 €	
	mit Temperatursteuerung	21.838 €	32.633 €	29.960 €	46.151 €	22.986 €	33.781 €	31.108 €	47.299 €	

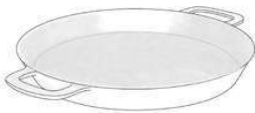
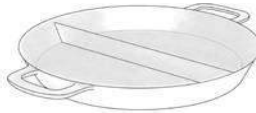
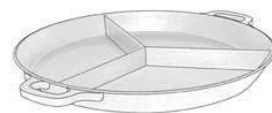

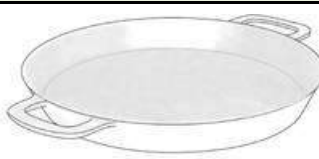
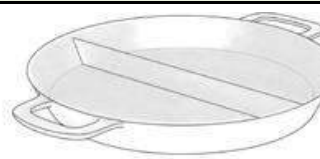
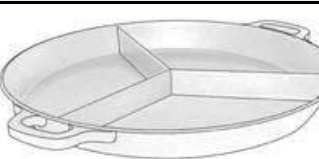
Gussbratpfanne		Ø 500 mm
Art.Nr.	PGOAA0050	
		
Beschreibung	ungeteilt, mit 2 Griffen	
empfohlen für	Gas-Hoherkocher GOEEB Elektro-Hoherkocher ELBAA	
Randhöhe (mm)	70	
Volumen (Liter)	12	
Gewicht (kg)	13	
Listenpreis	381 €	



Gussbratpfanne		Ø 600 mm		
Art.Nr.	PGOAA0060	PGOBA0060	PGOCA0060	
				
Beschreibung	ungeteilt, mit 2 Griffen	zweigeteilt / eingegossener Trennsteg, mit 2 Griffen		dreigeteilt / eingegossener Trennsteg, mit 2 Griffen
empfohlen für	Gas-Hoherkocher GOEFB Elektro-Hoherkocher ELFAA	Gas-Hoherkocher GOEGB Elektro-Hoherkocher ELFBA	Gas-Hoherkocher GOEHB Elektro-Hoherkocher ELFBA	
Randhöhe (mm)	75	75	75	
Volumen (Liter)	19	18	17	
Gewicht (kg)	21	23	24	
Listenpreis	659 €	732 €	757 €	



Gussbratpfanne		Ø 850 mm		
Art.Nr.	PGOAB0085	PGOBB0085	PGOCB0085	
				
Beschreibung	ungeteilt, mit 2 Griffen	zweigeteilt / eingegossener Trennsteg, mit 2 Griffen		dreigeteilt / eingegossener Trennsteg, mit 2 Griffen
empfohlen für	Gas-Hoherkocher GOFIB Elektro-Hoherkocher ELJAA	Gas-Hoherkocher GOFJB Elektro-Hoherkocher ELJCA	Gas-Hoherkocher GOFKB Elektro-Hoherkocher ELJCA	
Randhöhe (mm)	120	120	120	
Volumen (Liter)	60	59	58	
Gewicht (kg)	54	56	57	
Listenpreis	1.067 €	1.112 €	1.204 €	



Zubehör	Holz-Stiel	Guss-Stiel	Griff
Art.Nr.	93582	93529	8374
			
Listenpreis	518 €	234 €	103 €



Riesen-Pfanne 1000		Pfanne	Pfanne+Untergestell komplett		
Ausführung	Stahl		Gas	Elektro	
Art.Nr.	PXN1000		GXNBB	EXNCB	
Durchmesser [mm]	Ø 1000		Ø 1000	Ø 1000	
Höhe [mm]	140		990	990	
Heizonen/Brennstelle (HZ)	x		2	3	
Leistung je HZ [KW]	x		8,1	6	
Anschlussleistung [KW]	x		16,2	18	
Anschlussstecker l=2m	x		x	32A, 400V	
Listenpreis	8.358 €		20.895 €	21.545 €	

Riesen-Pfanne 1200		Pfanne	Pfanne+Untergestell komplett		
Ausführung	Stahl		Gas	Elektro	
Art.Nr.	PXN1200		GXNDC	EXNCC	
Durchmesser [mm]	Ø 1200		Ø 1200	Ø 1200	
Höhe [mm]	140		990	990	
Heizonen/Brennstelle (HZ)	x		4	3	
Leistung je HZ [KW]	x		5,3	6	
Anschlussleistung [KW]	x		21,2	18	
Anschlussstecker l=2m	x		x	32A, 400V	
Listenpreis	9.690 €		24.224 €	24.987 €	

Riesen-Pfanne 1400		Pfanne	Pfanne+Untergestell komplett		
Ausführung	Stahl		Gas	Elektro	
Art.Nr.	PXN1400		GXNDD	EXNDD	
Durchmesser [mm]	Ø 1400		Ø 1400	Ø 1400	
Höhe [mm]	170		1020	1020	
Heizonen/Brennstelle (HZ)	x		4	4	
Leistung je HZ [KW]	x		9,3	6	
Anschlussleistung [KW]	x		37,2	24	
Anschlussstecker l=2m	x		x	32A, 400V	
Listenpreis	10.995 €		27.487 €	28.348 €	

Riesen-Pfanne 1600		Pfanne	Pfanne+Untergestell komplett		
Ausführung	Stahl		Gas	Elektro	
Art.Nr.	PXN1600		GXNDE	EXNDE	
Durchmesser [mm]	Ø 1600		Ø 1600	Ø 1600	
Höhe [mm]	170		1020	1020	
Heizonen/Brennstelle (HZ)	x		4	4	
Leistung je HZ [KW]	x		9,3	12	
Anschlussleistung [KW]	x		37,2	48	
Anschlussstecker l=2m	x		x	32A, 400V	
Listenpreis	14.376 €		35.939 €	37.055 €	

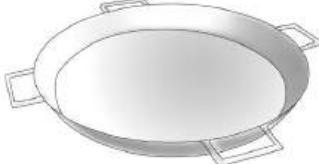
Riesen-Pfanne 1800		Pfanne	Pfanne+Untergestell komplett		
Ausführung	Stahl		Gas	Elektro	
Art.Nr.	PXN1800		GXNDF	EXNDF	
Durchmesser [mm]	Ø 1800		Ø 1800	Ø 1800	
Höhe [mm]	200		1050	1050	
Heizonen/Brennstelle (HZ)	x		4	4	
Leistung je HZ [KW]	x		10,4	12	
Anschlussleistung [KW]	x		41,6	48	
Anschlussstecker l=2m	x		x	32A, 400V	
Listenpreis	15.897 €		39.741 €	40.990 €	

Riesen-Pfanne 2000		Pfanne	Pfanne+Untergestell komplett		
Ausführung	Stahl		Gas	Elektro	
Art.Nr.	PXN2000		GXNDG	EXNDG	
Durchmesser [mm]	Ø 2000		Ø 2000	Ø 2000	
Höhe [mm]	200		1050	1050	
Heizonen/Brennstelle (HZ)	x		4	4	
Leistung je HZ [KW]	x		10,4	12	
Anschlussleistung [KW]	x		41,6	48	
Anschlussstecker l=2m	x		x	32A, 400V	
Listenpreis	17.501 €		43.752 €	45.113 €	

	Aufpreis	Auf Wunsch: Pfanne mit eingeschweißtem Trennsteg	
2-geteilte Riesen-Pfanne	1.714 €		
3-geteilte Riesen-Pfanne	2.570 €		
4-geteilte Riesen-Pfanne	3.427 €		
5-geteilte Riesen-Pfanne	4.283 €		
6-geteilte Riesen-Pfanne	5.132 €		

Art.-Nr.	Kurzbeschreibung B x T x H [mm]	Listenpreis	
8204	Tischgerät 5,8 kW 410 x 410 x 200	2.111 €	
8201	Standgerät 5,8 kW 410 x 410 x 700 (optional 850 hoch) Grundboden entfällt bei Mitbestellung Fahrgestell F1	2.735 €	
E08301 (Edelstahl)	Fahrgestell F1 mit Flaschenkorb für 1 x 11 kg Gasflasche, passend zu Art. 8201 410 x 410 (Gerätehöhe inkl. F1 = 850 mm)	1.088 €	
8207	Tischgerät 3,5 kW + 5,8 kW 820 x 410 x 200	3.505 €	
8760	Tischgerät 5,8 kW + 5,8 kW 820 x 410 x 200	3.792 €	
8209	Standgerät 3,5 kW + 5,8 kW 820 x 410 x 700 (optional 850 hoch) "halber" Grundboden bei Mitbestellung Fahrgestell F2	4.501 €	
8769	Standgerät 5,8 kW + 5,8 kW 820 x 410 x 700 (optional 850 hoch) "halber" Grundboden bei Mitbestellung Fahrgestell F2	4.788 €	
E08302 (Edelstahl)	Fahrgestell F2 mit Flaschenkorb für 1 x 11 kg Gasflasche, passend zu Art. 8209 820 x 410 (Gerätehöhe inkl. F2 = 850 mm)	1.346 €	

- Alle Brenner mit thermoelektrischer Zündsicherung und Piezozünder
- Alle **3,5 kW Brenner als Kochstellenbrenner** für Kochgeschirr mit flachem Boden mit verchromtem **Kleintopfkreuz** zur Auflage auf Topfraste/Topfring (bei Verwendung kleiner Töpfe).
- Alle **5,8 kW Brenner als Schlitzbrenner** (= Kondi-Ausführung) in Verbindung mit dem enthaltenen **Kondi-Aufsatzring**. Empfohlen für **Handschlagkessel Ø 320 - 380 mm**.
- Alle Geräte mit 1/2" Gasanschluss (Bitte bei Bestellungen die voreingestellte Gasart angeben: ERDGAS oder PROPAN)

Gasschläuche und Kleintopfkreuz aus Edelstahl für 5,8 kW Brenner sind im Lieferumfang der Geräte nicht enthalten.

Folgende Optionen bieten wir als Zubehör an:

Art.-Nr.	Kurzbeschreibung	Listenpreis	
98822	Propananschluss 300 mm	335 €	300 mm Schlauch, Druckminderer, innen/außen für Gasflasche unterhalb des Brenners (Fahrgestell)
98807	Propananschluss 1500 mm, Anschluss-Stück gerade	365 €	1500 mm Schlauch, Schlauchbruchsicherung, Druckminderer, innen/außen für Gasflasche neben dem Gerät
98808	Propananschluss 1500 mm, mit Winkel-Anschluß	365 €	
98820	Sicherheitsschlauch 800 mm	260 €	Gas-Sicherheitsschlauch zum Anschluss an Gassteckdosen, edelstahlummantelt
98812	Sicherheitsschlauch 1000 mm	443 €	
98819	Sicherheitsschlauch 1500 mm	443 €	

Weitere Zubehörteile:

98801	Kleintopfkreuz für 3,5 kW Brenner (1.1)	46 €	Verchromt
98801-01	Kleintopfkreuz für 5,8 kW Brenner (1.2)	561 €	Edelstahl
8360	Kondi-Aufsatzring (2)	280 €	Guss, Ø 270
8319	Topfraste (3)	237 €	Guss, 365x365
98642-600	HB30 (4)	94 €	Edelstahl Brennerdeckel für 3,5 kW Kochstellenbrenner
8635-600	HB51 (5)	177 €	Edelstahl Brennerdeckel für 5,8 kW Schlitzbrenner (Kondi)

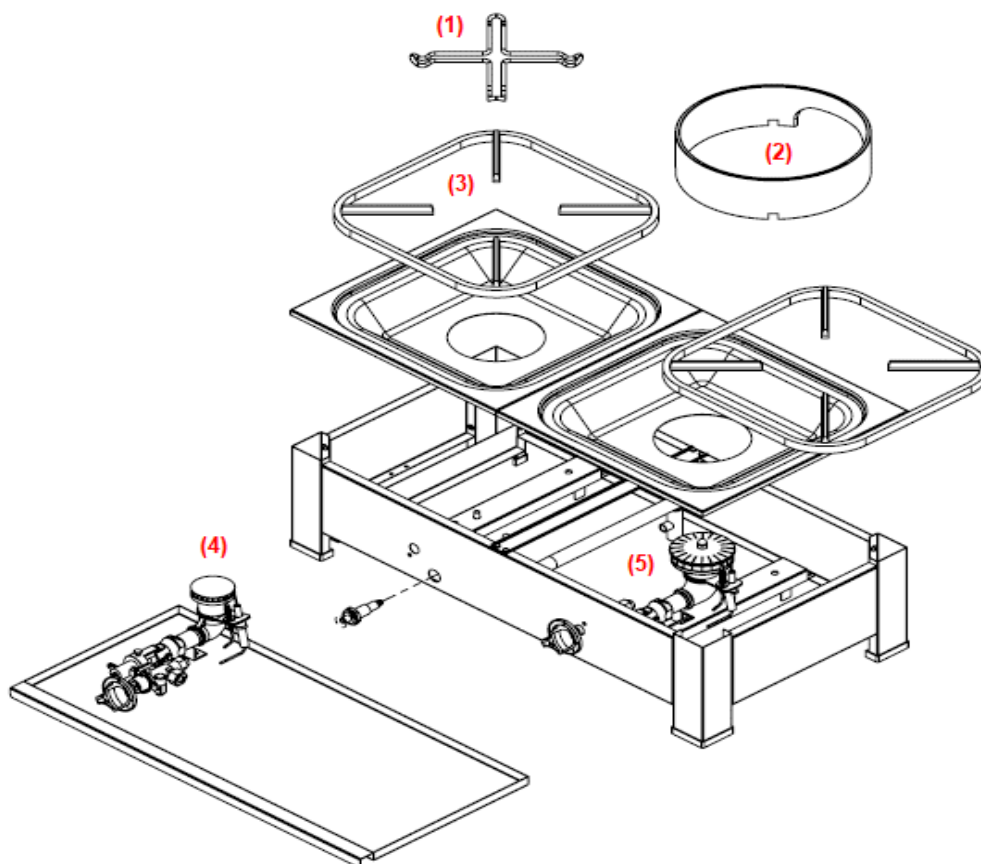

Typische Ersatzteile:

93236	Thermoelement	61 €	320 mm, mit 2 Befestigungsmuttern
93122	Magneteinsatz	58 €	14 mm
94444	Gashahn mit Knebel	451 €	bei Bestellung bitte Leistung (3,5 kW oder 5,8 kW) und Gasart (Erdgas oder Propan) angeben
93286	Piezozündung 280 mm kompl.	312 €	Komplettsset: Zünder (93285), Kabel 280mm (94101), Elektrode (93292)
93320	Piezozündung 360 mm kompl.	324 €	Komplettsset: Zünder (93285), Kabel 320mm (94100), Elektrode (93292)
93117-1	Hahngriff (Knebel)	25 €	neue Ausführung, komplett mit Adapter

Weitere Ausführungen erhältlich (bitte fragen Sie an):

1. Alternative Brenneranordnung: Beistellherd mit **hintereinander liegenden Brennern**



2. Standgerät mit **geschlossenem Unterbau** (Gasflasche hinter Flügeltür)



3. Geräte mit höherer Brennerleistung (9,3 oder 12,8 kW) für **Handschlagkessel mit ca. Ø 400-500 mm**





4. **Induktions-Kondi-Herde** mit **Edelstahl-Handschlagkessel** (Ø 490 mm, 15 l)

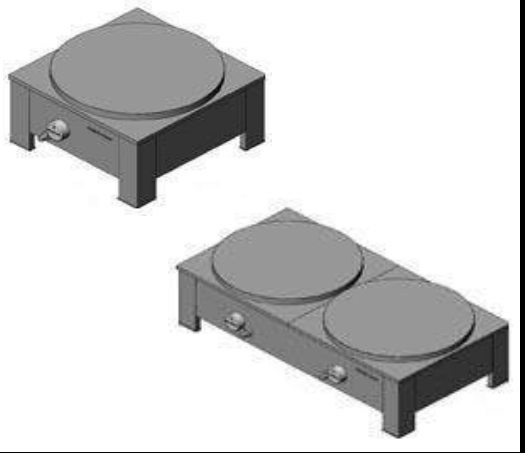

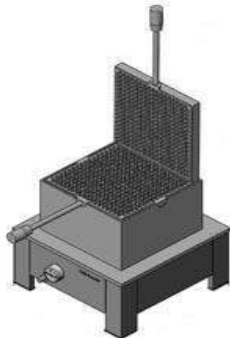

Crêpes-Gasgeräte	MARS	VENUS	
Art.Nr.	GSAAB	GSABB	
Breite [mm]	410	820	
Tiefe [mm]	410	410	
Höhe [mm]	200	200	
Brennstelle (BS)	1	2	
Leistung je BS [kW]	5,8	5,8	
Anschlussleistung [KW]	5,8	11,6	
Gasanschluss Rohr [in Zoll]	G1/2"	G1/2"	
Crêpes-Gussplatte [mm]	Ø 400	Ø 400	
Listenpreis	3.255 €	5.254 €	

Gas-Waffleleisen	QUADRA	
Art.Nr.	GUAAB	
Breite [mm]	410	
Tiefe [mm]	410	
Höhe [mm]	200	
Brennstelle (BS)	1	
Leistung je BS [kW]	5,8	
Anschlussleistung [KW]	5,8	
Gasanschluss Rohr [in Zoll]	G1/2"	
Back-Gussplatte [mm]	310 x 310	
Listenpreis	7.951 €	

Poffertjes-Gasgerät	PLUTO	
Art.Nr.	GVDAB	
Breite [mm]	520	
Tiefe [mm]	640	
Höhe [mm]	295	
Brennstelle (BS)	1	
Leistung je BS [kW]	5,8	
Anschlussleistung [KW]	5,8	
Gasanschluss Rohr [in Zoll]	G1/2"	
Back-Gussplatte [mm]	520 x 520	
Listenpreis	7.187 €	

Elektro Hockerkocher			HoKo	Stand	Einbau	HoKo	Stand	Einbau	HoKo	Stand	Ø 400
Art.Nr.			ELAAA	ELBAA	ELDAA	ELAAB	ELBAB	ELDAB	ELAAC	ELBAC	
Anzahl Kochplatten			1	1	1	2	2	2	3	3	
Kochplatte Ø			400	400	400	400	400	400	400	400	
Breite [mm]			550	550	550	1100	1100	1100	1650	1650	
Tiefe [mm]			550	550	550	550	550	550	550	550	
Höhe [mm]			500	850	200	500	850	200	500	850	
Anschlussleistung [kW]			5	5	5	10	10	10	15	15	
Anschlussstecker l=2m			16A 400V~ 3L+N+PE, 6h			32A 400V 3L+N+PE, 6h					
Listenpreis			2.567 €	2.823 €	3.337 €	4.877 €	5.364 €	6.340 €	9.265 €	10.192 €	

Elektro Hockerkocher			HoKo	Stand	Einbau	HoKo	Stand	Einbau	HoKo	Stand	Ø 500
Art.Nr.	1 x Heizzone		ELEAA	ELFAA	ELHAA	ELEAB	ELFAB	ELHAB	ELEAC	ELFAC	
	2 x Heizzonen		ELEBA	ELFBA	ELHBA	ELEBB	ELFBB	ELHBB	ELEBC	ELFBC	
Anzahl Kochplatten			1	1	1	2	2	2	3	3	
Kochplatte Ø			500	500	500	500	500	500	500	500	
Breite [mm]			550	550	550	1100	1100	1100	1650	1650	
Tiefe [mm]			550	550	550	550	550	550	550	550	
Höhe [mm]			500	850	200	500	850	200	500	850	
Anschlussleistung [kW]			6	6	6	12	12	12	18	18	
Anschlussstecker l=2m			16A 400V~ 3L+N+PE, 6h			32A 400V 3L+N+PE, 6h					
Listenpreis	1 x Heizzone		5.414 €	5.956 €	7.038 €	10.287 €	11.316 €	13.373 €	15.701 €	17.271 €	
	2 x Heizzonen		6.477 €	7.018 €	8.101 €	12.305 €	13.334 €	15.391 €	18.782 €	20.352 €	

Elektro Hockerkocher			HoKo	Stand	Einbau	Ø 700
Art.Nr.	1 x Heizzone		ELIAA	ELJAA	ELKAA	
	3 x Heizzonen		ELICA	ELJCA	ELKCA	
Anzahl Kochplatten			1	1	1	
Kochplatte Ø			700	700	700	
Breite [mm]			800	800	800	
Tiefe [mm]			800	800	800	
Höhe [mm]			500	850	200	
Heizzonen (HZ)			1 oder 3	1 oder 3	1 oder 3	
Anschlussleistung [kW]			13,5	13,5	13,5	
Anschlussstecker l=2m			32A 400V 3L+N+PE, 6h			
Listenpreis	1 x Heizzone		16.433 €	17.254 €	19.719 €	
	3 x Heizzonen		18.557 €	19.485 €	22.269 €	

Elektro Hockerkocher			HoKo	HoKo	small
Art.Nr.			ELCAA	ELGAA	
Anzahl Kochplatten			1	1	
Kochplatte Ø			400	500	
Breite [mm]			550	550	
Tiefe [mm]			550	550	
Höhe [mm]			200	200	
Anschlussleistung [kW]			5	6	
Anschlussstecker l=2m			16A 400V~ 3L+N+PE, 6h		
Listenpreis			3.850 €	6.497 €	

Elektro Hockerkocher			Tisch	Stand	Einbau	Tisch	Stand	Einbau	HOTpower
Art.Nr.			ELMAA	ELNAA	ELOAA	ELPAA	ELRAA	ELSAA	
Anzahl Kochplatten			1	1	1	1	1	1	
Kochplatte Ø			400	400	400	500	500	500	
Geräte Ø [mm]			400	400	400	500	500	500	
Höhe [mm]			285	700	235	285	700	235	
Heizzonen (HZ)			1	1	1	1	1	1	
Anschlussleistung [kW]			5	5	5	6	6	6	
Anschlussstecker l=2m			16A 400V~ 3L+N+PE, 6h						
Listenpreis			3.690 €	4.598 €	4.244 €	6.266 €	7.174 €	7.519 €	

Gas - Fettbackgerät	AMRUM		FEHMARN	
	GEHA	GEKA	GEHB	GEKB
Art.Nr.				
Bauart	Stand			
Breite [mm]	600		1000	
Tiefe [mm]	750	900	750	900
Höhe [mm]	850	850	850	850
Anschlussleistung [kW]	18,4	18,4	29,9	29,9
Gasanschlussrohr in Zoll	G3/4"	G3/4"	G3/4"	G3/4"
Wannenhöhe [mm]	145/170	145/170	145/170	145/170
Wannen B [mm]	475	475	875	875
Wannen T [mm]	580	730	580	730
max. Inhalt in Liter	50	65	90	117
min. Inhalt in Liter	25	33	45	59
Listenpreis	14.382 €	15.964 €	18.897 €	20.976 €



Gas - Fettbackgerät	SYLT		USEDOM	
	GEHC	GEKC	GEHD	GEKD
Art.Nr.				
Bauart	Stand			
Breite [mm]	1400		1600	
Tiefe [mm]	750	900	750	900
Höhe [mm]	850	850	850	850
Anschlussleistung [kW]	43,7	43,7	50,6	50,6
Gasanschlussrohr in Zoll	G1"	G1"	G1"	G1"
Wannenhöhe [mm]	145/170	145/170	145/170	145/170
Wannen B [mm]	1275	1275	1475	1475
Wannen T [mm]	580	730	580	730
max. Inhalt in Liter	130	169	150	195
min. Inhalt in Liter	65	85	75	98
Listenpreis	23.412 €	25.988 €	27.928 €	31.000 €



Induktion-Tantuni-Station





Breite x Tiefe: 3000 x 750/1050 mm
Höhe: 850 mm / 1400 mm mit Spritzschutzglas

Gesamtleistung 31 kW / 400 V 3 ~
3x 8 kW Induktions-Cerancuvette Ø 300 mm
2x 5 kW Ceranfeld 360 x 360 mm

Tantuni-Pfannen aus Edelstahl Ø 600 mm oder 740 mm

Induktion Tantuni	Tischgerät			Standardgerät			ANTALYA
	IOLAA	IOLBA	IOLCA	IOMAA	IOMBA	IOMCA	
Art.Nr.							 <p>Option: Mischbatterie</p>
Breite [mm]		650			650		
Tiefe [mm]		750			750		
Höhe [mm]		350			850		
Anzahl Wok-Kochstellen		1			1		
Anschluss 400V 3L+N+PE, 6		16 A			16 A		
Größe Wokgläser [Ø in mm]		300			300		
Leistung je Kochstelle [kW]	3,5	5	8	3,5	5	8	
Anschlussleistung [kW]	3,5	5	8	3,5	5	8	
Listenpreis	7.745 €	8.045 €	8.647 €	8.645 €	8.979 €	9.647 €	

Induktion Tantuni	Tischgerät			Standardgerät			IZMIR
	IOLAB	IOLBB	IOLCB	IOMAB	IOMBB	IOMCB	
Art.Nr.							 <p>Option: Mischbatterie</p>
Breite [mm]		1300			1300		
Tiefe [mm]		750			750		
Höhe [mm]		350			850		
Anzahl Wok-Kochstellen		2			2		
Anschluss 400V 3L+N+PE, 6	16 A	16 A	32 A	16 A	16 A	32 A	
Größe Wokgläser [Ø in mm]		300			300		
Leistung je Kochstelle [kW]	3,5	5	8	3,5	5	8	
Anschlussleistung [kW]	7	10	16	7	10	16	
Listenpreis	14.617 €	14.918 €	15.519 €	16.321 €	16.655 €	17.323 €	

Induktion Tantuni	Tischgerät			Standardgerät			ANKARA
	IOLAC	IOLBC	IOLCC	IOMAC	IOMBC	IOMCC	
Art.Nr.							 <p>Option: Mischbatterie</p>
Breite [mm]		1950			1950		
Tiefe [mm]		750			750		
Höhe [mm]		350			850		
Anzahl Wok-Kochstellen		3			3		
Anschluss 400V 3L+N+PE, 6	16 A	32 A	63 A	16 A	32 A	63 A	
Größe Wokgläser [Ø in mm]		x			x		
Leistung je Kochstelle [kW]	3,5	5	8	3,5	5	8	
Anschlussleistung [kW]	10,5	15	24	10,5	15	24	
Listenpreis	21.490 €	21.790 €	22.392 €	23.997 €	24.331 €	24.999 €	

Induktion Tantuni	Tischgerät			Standardgerät			ISTANBUL
	IOLAD	IOLBD	IOLCD	IOMAD	IOMBD	IOMCD	
Art.Nr.							 <p>Option: Mischbatterie</p>
Breite [mm]		2600			2600		
Tiefe [mm]		750			750		
Höhe [mm]		350			850		
Anzahl Wok-Kochstellen		4			4		
Anschluss 400V 3L+N+PE, 6	32 A	32 A	63 A	32 A	32 A	63 A	
Größe Wokgläser [Ø in mm]		300			300		
Leistung je Kochstelle [kW]	3,5	5	8	3,5	5	8	
Anschlussleistung [kW]	14	20	32	14	20	32	
Listenpreis	28.362 €	28.663 €	29.264 €	31.673 €	32.007 €	32.675 €	

Tantuni-Pfanne	Edelstahl	
Art.Nr.	ZGCU	
Größe [Ø in mm]	600	
Höhe [mm]	173	
Randhöhe [mm]	100	
Listenpreis	3.049 €	



HEIDEBRENNER

ELEKTRO DIM-SUM DÄMPFER



Dampfgarer Elektro DIMSUM
4 x Ø 170 mm Rundausschnitt für Bambuskörbe
B x T x H: 750 x 750 x 850 mm

Knebelbedienung (AUS, Wasserablauf, Heizen) mit Temperaturanzeige
Automatische Wasserniveau-Regulierung
Wasserablass im Unterschrank
Anschlussleistung: 12-15 kW
Anschlussstecker: CEE 32A 400V~ 3L+N+PE, 6h
Wasseranschluss: 1/2"
Abwasseranschluss: DN 50
Unterbau 3-seitig geschlossen bis zum Grundboden, Stellfüße
Hauptwerkstoff: Chromnickelstahl 18/10, 1.4301

Elektro Dim Sum	Stand	Stand	Stand
Art.Nr.	EQHBA	EQHBB	EQHBC
Anzahl Kochzonen	2	4	6
Breite [mm]	550	750	1050
Tiefe [mm]	750	750	750
Höhe [mm]	850	850	850
Anschlussleistung [kW]	6	12	18
Anschlussstecker l=2m	16A 400V~ 3L+N+PE, 6h	32A 400V~ 3L+N+PE, 6h	32A 400V~ 3L+N+PE, 6h
Wasseranschluss	1/2"	1/2"	1/2"
Abwasseranschluss	DN 50	DN 50	DN 50
Listenpreis	5.811 €	6.454 €	7.096 €
			

HEIDEBRENNER SHABU SHABU / KOREA



3 kW Elektro Gerät
zum Einbau in die
Tische der Gäste

Edelstahlteile mit 15
mm Hygiene-Radien

- POT-Modus zur Verwendung von kleinen Shabu-Töpfen (3 Liter) in der Mitte.
- BBQ-Modus für den Einsatz unserer 360 mm Griddle-Platte oder größerer Töpfe.
- Wählen Sie zwischen 3 Temperaturoptionen je Modus und erzielen bis 250° C auf der Bratplatte.

